

SUOMEN 1 *mestari*

Suomen kielen oppikirja aikuisille

Sonja Gehring
Sanni Heinzmann

FINN LECTURA

Alkusanat	6
Merkkien selitykset	7
Suomen kartta	8
Kirjan henkilöt	9

Kappale 1: Hei ja tervetuloa!

Sanasto

- tutustuminen
- tervehdykset
- viikonpäivät
- aakkoset
- numerot

Kielioppi

- persoonapronominit
- olla-verbi
- vokaaliharmonia
- ääntäminen: vokaalit

1

Kappale 2: Minkämaalainen sinä olet?

Sanasto

- maat
- kansalaisuudet
- kielet
- verbejä
- kysymyksiä

Kielioppi

- k-p-t-vaihtelu
- persoonataivutus: verbityyppi 1
- negatiivinen lause
- kysymyssanat
- ko/kö-kysymys
- ääntäminen: konsonantit
intonaatio

2

Puhutaan: Jätskikiskalla

- hinnan kysyminen
- puhekielen numerot

Kappale 3: Pedro soittaa Mikolle

Sanasto

- sää
- vuodenajat
- kuukaudet
- vuorokaudenajat
- adjektiiveja

Kielioppi

- genetiivi
- t-monikko
- k-p-t-vaihtelu: verbityyppi 1
- ääntäminen: kaksi eri vokaalia

3

Puhutaan: Pedro ilmoittautuu kurssille

- avun pyytäminen
- henkilötiedot

Kappale 4: Minä 86

Sanasto

- perhe
- ulkonäkö
- värit

Kielioppi

- partitiivi
- Minulla on...
- partitiiviverbejä

Puhutaan: Vaatekaupassa

- ostosfraaseja
- värit

Kappale 5: Meidän tavallinen päivä 114

Sanasto

- päivän kulku
- verbejä
- kello

Kielioppi

- verbityypit 1-5
- verbi + verbi
- verbi + partitiivi

Puhutaan: Aamupalapöydässä

- tapaamisen sopiminen

Kappale 6: Pedro ja Hanna etsivät asuntoa, Muutto 146

Sanasto

- asuminen
- adjektiiveja

Kielioppi

- paikansijat
- Huoneessa on...
- pronominit tämä, tuo, se
- käskymuoto: sinä-persoona

Puhutaan: Pedro soittaa huoltoyhtiöön

- asiointifraaseja

Kappale 7: Kylässä 184

Sanasto

- kaupunki
- matkailu
- kulkuvälineet

Kielioppi

- sanatyyppit e, nen, i-tyypit
- k-p-t-vaihtelun kertaus (nominat)
- pronomien taivutus
tämä, tuo, se
täällä, tuolla, siellä
- On hauskaa...
- imperfekti: olla, tulla, mennä, minulla on

Puhutaan: Hotellissa

- hotellissa asiointi

Kappale 8: Onnea uuteen kotiin!	220
Sanasto	
• ruoka ja juoma	
• adjektiiveja	
• juhlat ja toivotukset	
Puhutaan: Alex ei löydä perille	
• tien neuvominen	
Kielioppi	
• ainesanojen partitiivi	
• järjestysluvut ja päiväys	
• postpositiot	
Kappale 9: Ensimmäinen työpäivä	254
Sanasto	
• työ	
• ammatit	
Kielioppi	
• objekti	
• sanatyyppi us/ys/os/ös/es	
• kenelle/keneltä	
• k-p-t-vaihtelu: verbityypit 3 ja 4	
• persoonapronominien taivutus	
Puhutaan: Lounaalla	
• ravintolassa asiointi	
Lisäharjoitukset	290
Minikielioppi	310
Puhekieli	326
Harjoitusten ratkaisut	329

Suomen mestari 1 -materiaalikonaisuutta täydentävät äänite, opettajan opas ja opiskelijan digitehtävät. Digitehtävissä on paljon oppikirjan kappaleisiin liittyviä harjoituksia sekä videoita kappaleiden dialogeista.

Hyvä lukija

Edessäsi on Suomen mestari 1 -oppikirjan uudistettu laitos. Kirja on tarkoitettu aikuisten ja nuorten suomen kielen opiskeluun alkeistasolla. Kirja sijoittuu eurooppalaisen viitekehyksen taitotasolle A1.



Aihepiirit

Kirjan aihepiirit ja päähenkilöt on valittu läheltä aikuisen suomenoppijan elämää. Tekstit muodostavat juonellisen jatkumon, jossa edetään kurssikontekstista arkipäivän, perhe-elämän, työn ja vapaa-ajan viestintätilanteisiin.

Arkipuhekieli

Kappaleiden tekstit ovat dialogisia ja sisältävät arkipuhekielen viestintäfraasistoa alkeisoppijalle sopivassa laajuudessa. Kappaleiden päätekstit ovat kirjassa kirjakielisinä, jotta ne tukevat johdonmukaisen kuvan muodostumista kielen rakenteesta. Kappaleiden päätekstit ovat kuitenkin katsottavissa myös puhekielisinä videoina, jos hankkii oppikirjaa tukevat digitehtävät.

Puhutaan! -osiot ovat puhekielisiä. Nämä osiot käsittelevät asiointi- ja arkiviestintätilanteita. Puhutaan! -osiot on tarkoituksella luotu sillä tavoin irrallisiksi kirjan jatkumosta, että ne voi halutessaan myös jättää käsittelemättä.

Puhekielestä esitellään alkeistasolle sopivia piirteitä. Kirjaan olemme valinneet Etelä-Suomessa puhuttavan yleispuhekielen, koska sitä kuulee paitsi tiheästi asutussa eteläisessä Suomessa, myös valtakunnallisessa mediassa kautta koko Suomen. Toivomme kuitenkin, että opettajat esittelevät aktiivisesti oman alueensa puhekieltä opiskelijoiden tarpeiden ja kiinnostuksen mukaan. Kirjan puhekieliset sisällöt on merkitty selkeästi puhekielimerkeillä  ja .

Sanasto, rakenteet ja harjoitukset

Sanaston omaksumista tukee runsas funktionaalinen kuvitus. Lisäksi kappalekohtaisiin sanastoihin on varattu tilaa opiskelijan omille käännöksille. Jo opittu sanasto kertautuu myöhemmissä kappaleissa uusissa konteksteissa.

Uudet rakenteet esiintyvät teksteissä mahdollisimman luonnollisissa käyttökonteksteissa. Kielioppi-osioiden selkeyteen ja yksinkertaiseen esitystapaan olemme kiinnittäneet erityistä huomiota. Kirjan taakse on lisätty Minikielioppi-osio, johon on kerätty kirjassa esitellyt kielen rakenteet aihepiirikokonaisuuksina, jotta opiskelija voi helposti tarkistaa kielioppiasiat yhdestä paikasta.

Harjoituksia on kutakin kappaletta kohti runsaasti ja niiden oikeat ratkaisut on annettu kirjan takana, mikä mahdollistaa kirjan käytön myös itseopiskelussa. Harjoitukset etenevät yksinkertaisista muoto- ja sanastoharjoituksista erilaisiin kielenkäyttö- ja viestintätehtäviin. Mukana on paljon suullisia ja kuuntelutehtäviä.

Kirjaan liittyvät muut aineistot

Digitehtävät tarjoavat opiskelijan käyttöön lisäharjoituksia kirjan sanasto-, kielioppi- ja viestintäsisällöistä. Verkossa on myös videoita kappaleiden teksteistä. Lisäksi verkkomateriaalissa on kuuntelu- ja ääntämisharjoituksia.

Äänitteeltä ovat kuunneltavissa kaikki kirjan kappaleet ja kuuntelu- ja ääntämisharjoitukset.

Opettajan opas on laajennettu ja uudistettu kirjan uudistuksen mukana. Oppaan fokus on yhä enemmän tuntityöskentelyn tueksi tarkoitetuissa toiminnallisissa harjoituksissa. Oppaassa on myös opetuskalvoja, lisäharjoituksia sekä opetuksen eriyttämiseen soveltuvaa materiaalia. Opettajan opas sisältää myös kuunteluharjoitusten tekstit.

Useat tahot ovat edesauttaneet tämän uudistetun laitoksen syntyä. Haluamme kiittää erityisesti perheitämme, joiden pinna on kestänyt ”pedroiluamme” jo yli vuosikymmenen. Lisäksi kiitoksen ansaitsevat asiantunteva ja tarkkasilmäinen kustannustoimittajamme Kai Löfgren ja taitava kuvittajamme Jenni Lindfors, joka aina onnistuu toteuttamaan mahdottomimmatkin kuvitustoiiveemme.

Toivotamme menestyksekkäitä oppimis- ja opetushetkiä Suomen mestari -sarjan parissa!

Helsingissä 10.1.2020

Sonja Gehring ja Sanni Heinzmann

Merkkien selitykset



Tekstissä, infolaatikossa tai harjoituksessa käytetään puhekieltä.

•-merkillä ilmoitetaan puhekieliset sanat sanastoissa.



Ääntämisharjoitus. Useimmat ääntämisharjoitukset voi toistaa äänitteen perässä.

Tehtävänannosta käy ilmi, miten harjoitus on tarkoitettu tehtäväksi.



Kuunteluharjoitus. Harjoitus kuunnellaan äänitteeltä ja vastataan kirjaan.



Suullinen pariharjoitus.



Harjoitus, jossa kirjoitetaan (pitempi) teksti.



Harjoitus, jossa luetaan pitempi teksti.

Pedro Ribeiro

Pedro on brasilialainen opiskelija. Hän asuu nyt Suomessa, koska hänellä on suomalainen tyttöystävä Hanna. Pedro on nyt suomen kurssilla. Samalla kurssilla ovat myös Olga ja Alex.



Hanna Lahtinen

Hanna on suomalainen opiskelija. Hän opiskelee ammattikorkeakoulussa ja on myös töissä kaupassa. Hanna ja Pedro asuvat Puistotiellä Helsingissä. He ovat Mäkelän perheen naapurit.

Olga, Julia ja Veijo Uitto

Olga Uitto on venäläinen nainen. Hän on naimisissa Veijon kanssa. Veijo on suomalainen. Heillä on yksi lapsi, Julia, joka on 4 vuotta. Olga opiskelee suomea kurssilla. Veijo on töissä. Hän on bussikuski.



Alex Berger

Alex on kotoisin Etelä-Afrikasta. Hän on töissä suomalaisessa yrityksessä ja hän opiskelee suomea kurssilla.



Mäkelän perhe

Mäkelät ovat tavallinen suomalainen perhe. He asuvat Puistotiellä Helsingissä. Lauri Mäkelä on kokki. Tuula Mäkelä on töissä apteekissa. Kalle on 12 vuotta ja hän on koulussa. Emma on 5-vuotias. Hän on päiväkodissa.

1

Hei ja tervetuloa!

- tutustuminen
- tervehdykset
- viikonpäivät
- aakkoset
- numerot
- ääntäminen: vokaalit
- vokaaliharmonia
- olla-verbi



Hei ja tervetuloa!

- Alex: Anteeksi, onko täällä suomen kurssi?
 Olga: Joo, on. Tämä on *Suomi 1*.
 Alex: Hyvä. Onko tämä paikka vapaa?
 Olga: On.
 5 Alex: Kiva. Hei, minä olen Alex. Kuka sinä olet?
 Olga: Minä olen Olga. Hauska tutustua!
 Alex: Kiitos samoin!
- Pedro: Moi Olga! Mitä kuuluu?
 Olga: Terve Pedro! Kiitos, minulle kuuluu hyvää. Entä sinulle?
 10 Pedro: Ihan hyvää, kiitos.
 Olga: Alex, tässä on Pedro.
 Alex: Hei Pedro. Minun nimi on Alex. Hauska tutustua!
 Pedro: Hauska tutustua!
- Opettaja: Hei ja tervetuloa suomen kurssille! Tämä kurssi on *Suomi 1* ja
 15 minä olen opettaja. Minun nimi on Päivi Koskela.
 Alex: Anteeksi, miten se kirjoitetaan?
 Opettaja: Minun etunimi kirjoitetaan P - Ä - I - V - I ja sukunimi
 K - O - S - K - E - L - A.
 Alex: Okei, kiitos.
 20 Opettaja: Kurssipäivät ovat maanantai, keskiviikko ja torstai.
 Kurssi on kello 18-20.



Hei! _____
 ja _____
 Tervetuloa! _____
 Anteeksi! _____
 onko _____
 täällä _____
 suomen kurssi _____
 joo _____
 olla _____
 tämä _____
 paikka _____
 vapaa _____
 kiva _____
 minä _____
 kuka _____
 sinä _____
 Hauska tutustua! _____
 Kiitos samoin! _____
 Moil _____

Mitä kuuluu? _____
 Terve! _____
 Kiitos! _____
 Minulle kuuluu hyvää. _____
 Entä sinulle? _____
 Ihan hyvää, kiitos. _____
 tässä _____
 minun _____
 nimi _____
 opettaja _____
 Miten se kirjoitetaan? _____
 etunimi _____
 sukunimi _____
 okei _____
 kurssipäivä _____
 maanantai _____
 keskiviikko _____
 torstai _____
 kello _____

Fraasit



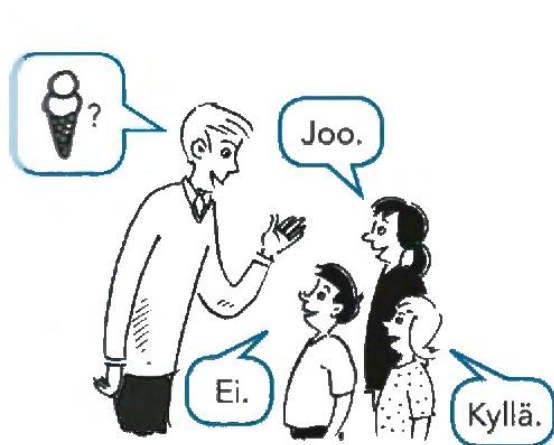
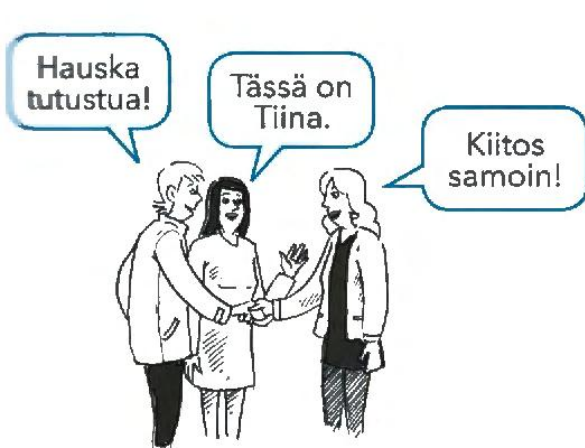
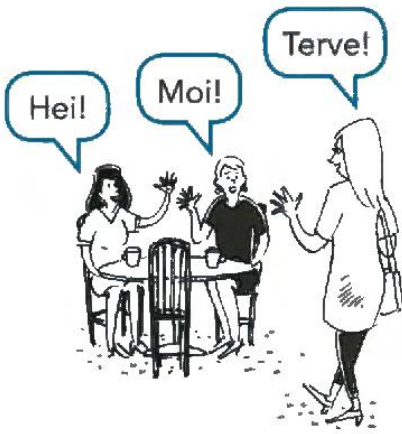

Viikonpäivät

Mikä päivä tänään on?

maanantai (ma)

tiistai (ti)

keskiviikko (ke)

torstai (to)

perjantai (pe)

lauantai (la)

sunnuntai (su)

viikonloppu (la ja su)

Milloin?

maanantaina

tiistaina

keskiviikkona

torstaina

perjantaina

lauantaina

sunnuntaina

viikonloppuna



Aakkoset

A [aa]

B [bee]

C [see]

D [dee]

E [ee]

F [äf]

G [gee]

H [hoo]

I [ii]

J [jii]

K [koo]

L [äl]

M [äm]

N [än]

O [oo]

P [pee]

Q [kuu]

R [är]

S [äs]

T [tee]

U [uu]

V [vee]

W [kaksois-vee]

X [äks]

Y [yy]

Z [tseta]

Å [ruotsalainen oo]

Ä [ää]

Ö [öö]

Numerot

0	nolla	21	kaksikymmentäyksi
1	yksi	22	kaksikymmentäkaksi
2	kaksi	23	kaksikymmentäkolme
3	kolme	30	kolmekymmentä
4	neljä	40	neljäkymmentä
5	viisi	50	viisikymmentä
6	kuusi	60	kuusikymmentä
7	seitsemän	70	seitsemänkymmentä
8	kahdeksan	80	kahdeksänkymmentä
9	yhdeksän	90	yhdeksänkymmentä
10	kymmenen		
11	yksitoista	100	sata
12	kaksitoista	101	satayksi
13	kolmetoista	200	kaksisataa
14	neljätoista	300	kolmesataa
15	viisitoista	1000	tuhat
16	kuusitoista	2000	kaksituhatta
17	seitsemäntoista	500 000	viisisataatuhatta
18	kahdeksantoista		
19	yhdeksäntoista	1 000 000	miljoona
20	kaksikymmentä	2 000 000	kaksi miljoonaa
		1 000 000 000	miljardi
		5 000 000 000	viisi miljardia

Kuinka vanha
sinä olet?



Viisi.



Persoonapronominit ja olla-verbi

	olla
minä	olen
sinä	olet
hän / se	on
me	olemme
te	olette
he / ne	ovat

 puhekieli

mä oon
sä oot
se on
me ollaan
te ootte
ne on

Ääntäminen: vokaalit

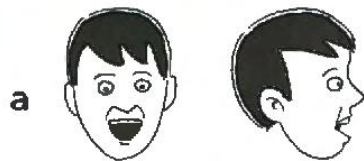

a sana aa aamu

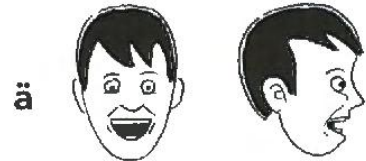

ä päivä ää päivää

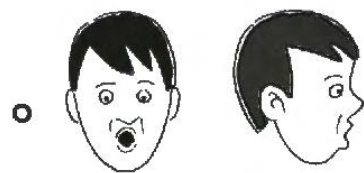

o ovi oo koodi

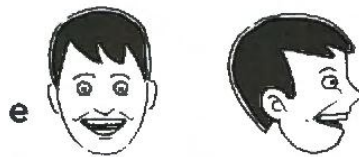

e terve ee anteeksi

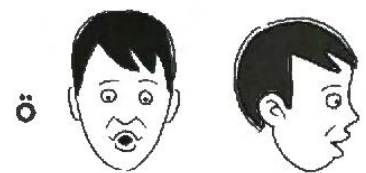

ö söpö öö insinööri

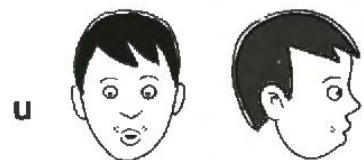

u tuli uu tuuli

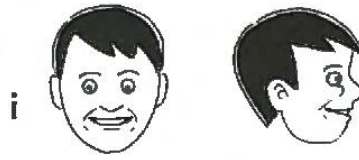

i tili ii tiili

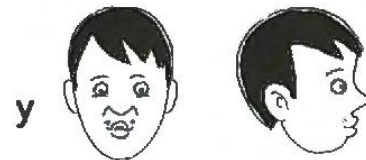

y hyvä yy tyyli

Vokaaliharmonia

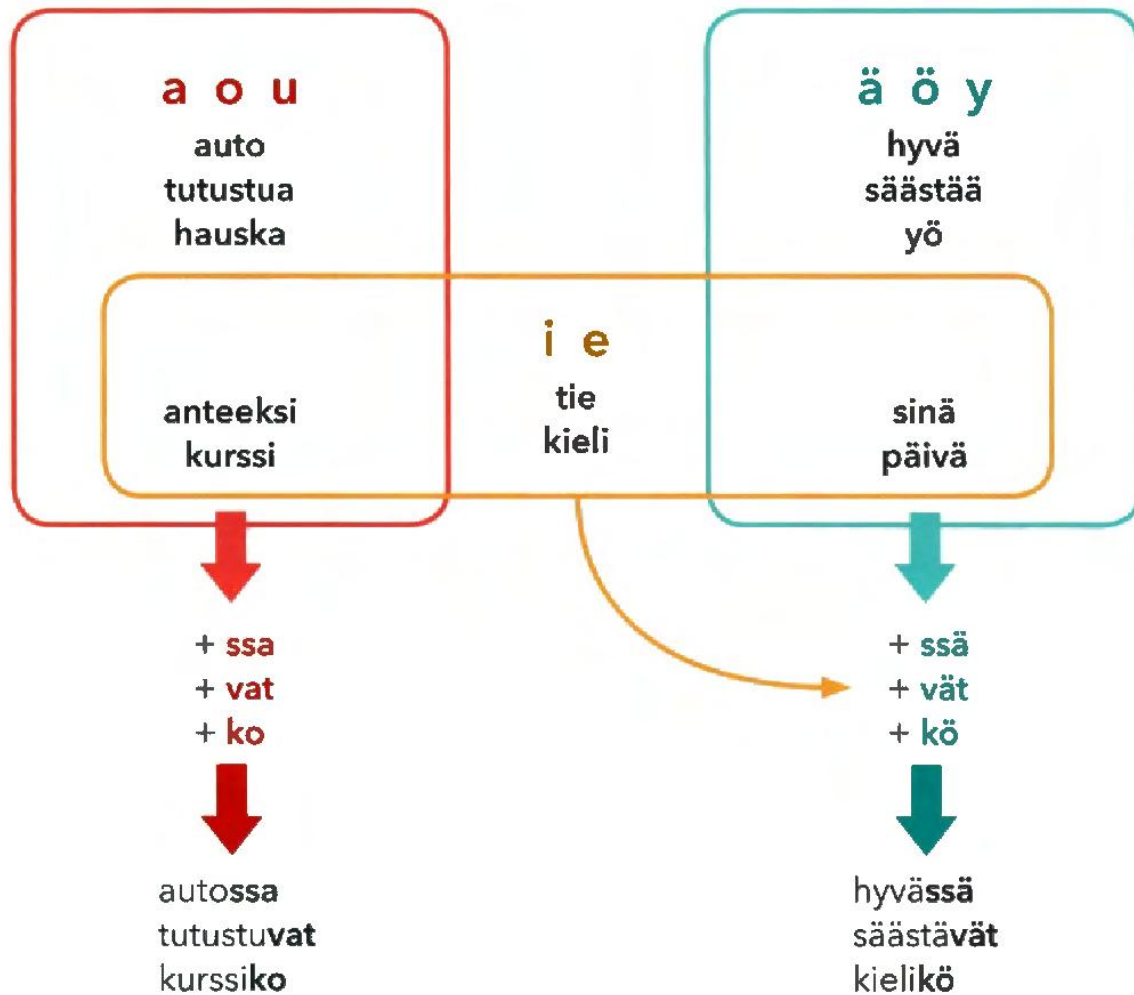

Yhdyssanat

suklaajäätelö + ssa/ssä → suklaajäätelössä

jäätelökioski + lla/llä → jäätelökioskillä



Harjoitus 1. Ääntäminen: vokaalit. Kuuntele ja lue.

a – aa
ma – maa
sa – saa

ä – ää
mä – mää
sä – sää

o – oo
mo – moo
ko – koo

e – ee
me – mee
te – tee

ö – öö
mö – möö
tö – töö

u – uu
mu – muu
pu – puu

i – ii
mi – mii
ti – tii

y – yy
my – myy
ly – lyy

Harjoitus 2. Ääntäminen: lyhyt ja pitkä vokaali. Kuuntele ja lue.

papa – paapa
tapa – taapa
nama – naama

tätä – täätä
näpä – nääpä
lätä – läätä

koko – kooko
sopo – soopo
lopo – loopo

teti – teeti
leli – leeli
sepi – seepi

pöpö – pööpö
töpö – tööpö
nökö – nöökö

tutu – tuutu
mupu – muupu
kuru – kuuru

titi – tiiti
kiki – kiiki
mimi – miimi

kyny – kyyny
syny – syyny
ryny – ryyny

Harjoitus 3. Ääntäminen: lyhyt ja pitkä vokaali. Kuuntele ja lue.

naka – nakaa
tapa – tapaa
sata – sataa

säkä – säkää
pälä – pälää
määtä – määtää

moko – mokoo
soto – sotoo
lopo – lopoo

teke – tekee
pese – pesee
mene – menee

löpö – löpöö
koko – kököö
nösö – nösöö

luku – lukuu
tulu – tuluu
muru – muruu

mini – minii
kiri – kirii
sipi – sipii

syty – sytyy
pysy – pysyy
kysy – kysyy

Harjoitus 4. Vokaaliharmonia.

A. Etsi ja kirjoita a-o-u-sanat ja ä-ö-y-sanat.

pouta	ylös	tyhmä	tyyli	pelätä	hella
nuori	hellä	tuuli	nyöri	pöytä	tuo
kylmä	pelata	kulma	tuhma	ulos	työ

a-o-u-sanat:

pouta

ä-ö-y-sanat:

B. Lue sanat parin kanssa.

Harjoitus 5. Ääntäminen: vokaalit. Kuuntele ja valitse: A vai B?

- | A | B | | |
|----------|-------|-----------|-------|
| 1. kuu | kyy | 8. tai | täi |
| 2. ala | älä | 9. huppu | hyppy |
| 3. tukki | tykki | 10. tuo | työ |
| 4. hullu | hylly | 11. saari | sääri |
| 5. soisi | söisi | 12. tulli | tylli |
| 6. takki | täkki | 13. passi | pässi |
| 7. suo | syö | 14. ratti | rätti |

Harjoitus 6. Vokaaliharmonia.

A. Tuleeko ssa vai ssä?

Minä asun... + ssa / ssä

- Vaasa SSA
- Jyväskylä _____
- Kotka _____
- Kouvola _____
- Mäntsälä _____
- Pori _____
- li _____
- Mikkeli _____



B. Tuleeko a vai ä?

Minä haluan... + a / ä

- kahvi a
- maito _____
- jäätelö _____
- kakku _____
- sokeri _____
- keksi _____
- pulla _____
- mehu _____



C. Yhdyssanat. Tuleeko a vai ä?

Minä etsin ... + a / ä

1. pöytälamppua
2. ruokapöytä_____
3. rullaverho_____
4. vaatekaappi_____
5. kirjahylly_____
6. parisänky_____
7. työtuoli_____
8. päiväpeitto_____



Harjoitus 7. Kirjoita fraasit.

1.

2.

3.

4.

5.

6.

7.

Harjoitus 8. Yhdistä.

- | | |
|-------------------------------|---------------------------|
| 1. Kuka sinä olet? | a. Hauska tutustua! |
| 2. Hauska tutustua! | b. S-A-A-R-A R-E-H-U-L-A. |
| 3. Onko täällä suomen kurssi? | c. Olen Saija. |
| 4. Mitä sinulle kuuluu? | d. Tänään on tiistai. |
| 5. Mikä päivä tänään on? | e. Joo, on. |
| 6. Tässä on Miriam. | f. Hyvää kiitos! |
| 7. Miten se kirjoitetaan? | g. Kiitos samoin! |

Harjoitus 9. Kirjoita kysymys.

- | | |
|-----------|----------------------------|
| 1. _____? | Minä olen Jaakko. |
| 2. _____? | Kiitos hyvää. |
| 3. _____? | P-A-A-V-O S-U-U-R-O-N-E-N. |
| 4. _____? | Olen 43. |

Harjoitus 10.  Kuuntele ja kirjoita.

1.

3.

5.



2.

4.

Harjoitus 11. Sinä sanot ja pari kirjoittaa.

Malli: Liisa Lämsä



A: Hei, mikä sinun nimi on?
 B: Minun nimi on Liisa Lämsä.
 A: Anteeksi, miten se kirjoitetaan?
 B: Se kirjoitetaan L-I-I-S-A L-Ä-M-S-Ä.
 A: Kiitos!



A

1. [sinun nimi]
2. Laura Laakso
3. Riitta Hyyppä
4. Juha Poikolainen

B

1. [sinun nimi]
2. Juha Väyrynen
3. Emma Saastamoinen
4. Sami Seppälä

Harjoitus 12. Kuuntele ja kirjoita numerot. Kuinka monta astetta?

1. Helsinki + _____ °C
2. Inari + _____ °C
3. Joensuu + _____ °C
4. Kajaani + _____ °C
5. Lappeenranta + _____ °C
6. Oulu + _____ °C
7. Rovaniemi + _____ °C
8. Tampere + _____ °C
9. Turku + _____ °C
10. Vaasa + _____ °C

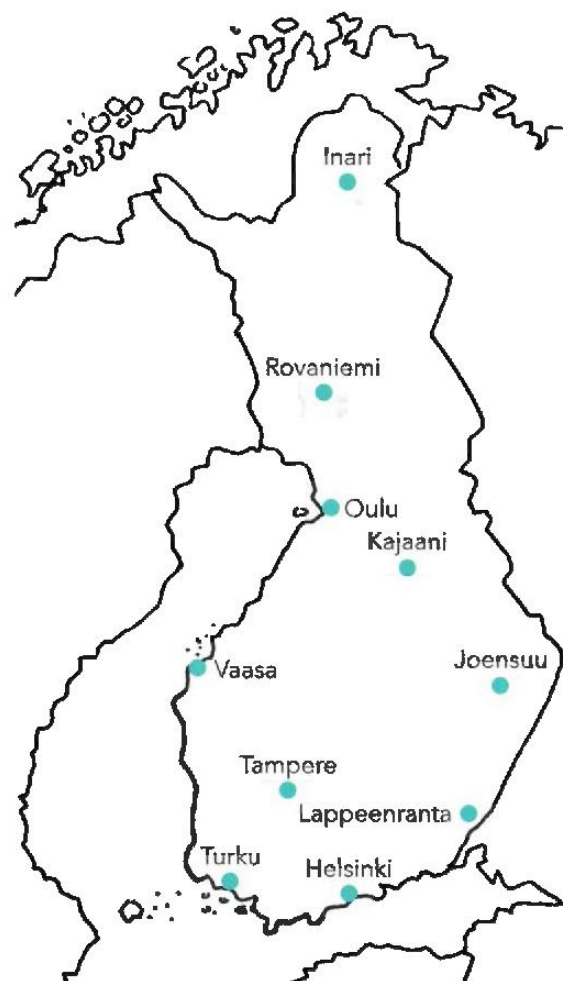

Harjoitus 13. Kysy parilta.

Mitä on $15 + 4$?



Se on 19.



a. $15 + 4 = \underline{\quad 19 \quad}$

f. $6 \times 3 = \underline{\hspace{2cm}}$

b. $2 \times 10 = \underline{\hspace{2cm}}$

g. $14 - 5 = \underline{\hspace{2cm}}$

c. $20 - 6 = \underline{\hspace{2cm}}$

h. $3 + 7 = \underline{\hspace{2cm}}$

d. $8 + 4 = \underline{\hspace{2cm}}$

i. $16 \times 0 = \underline{\hspace{2cm}}$

e. $19 - 17 = \underline{\hspace{2cm}}$

j. $15 - 8 = \underline{\hspace{2cm}}$

+ plus
- miinus
x kertaa
= on

Harjoitus 14. Sinä sanot numerot ja pari kirjoittaa.

A

11 85 51
67 7 0
43 14 92
9 26 38



B

3 5 69
18 74 21
96 12 45
37 100 56



Harjoitus 15. Kuuntele ja kirjoita numerot.

a. _____



d. _____



b. _____



e. _____



c. _____















f. _____



Harjoitus 16. Heitä 2 noppaa ja sano numerot.

Malli:  ja  → 467 ja 24741

						
	248	671	1835	37 314	555	10 000
	1 209 356	137	13 481	3518	467	106
	597	2 674 816	10 217	811	8112	19 381
	108	100	1111	717	4 352 725	68 912
	352	24 741	9 999 999	3 126 389	915	2314
	643	9626	10 013	5 987 654	401	1000

Harjoitus 17. Kirjoita viikonpäivä.

A. Tänään on *maanantai*.

- Huomenna on ___ II ___ TA ___.
- Ylihuomenna on KE _____ V _____ K _____.
- Eilen oli ___ UN ___ U _____ I.
- Toissapäivänä oli ___ A ___ AN _____.

B. Huomenna on *sunnuntai*.

1. Tänään on _____.
2. Ylihuomenna on _____.
3. Eilen oli _____.
4. Toissapäivänä oli _____.

C. Milloin? Katso lukujärjestystä ja kirjoita.

	ma	ti	ke	to	pe
8-9	matematiikka	äidinkieli	matematiikka	äidinkieli	historia
9-10	matematiikka	äidinkieli	äidinkieli	äidinkieli	ruotsi
10-11	kemia	fysiikka	historia	biologia	ruotsi
11-12	englanti	englanti	historia	biologia	musiikki
12-13	liikunta	englanti	kemia	ranska	musiikki
13-14	liikunta	kemia	ruotsi	matematiikka	

1. Milloin on musiikkia? perjantaina
2. Milloin on biologiaa? _____
3. Milloin on englantia? _____
4. Milloin on historiaa? _____
5. Milloin on matematiikkaa? _____

**Harjoitus 18.**Kirjoita **persoonapronomini**.

1. Te olette nyt kurssilla.
2. _____ on Pedro.
3. Missä _____ olemme?
4. Kuka _____ olet?
5. _____ olen Laura.
6. _____ ovat Helsingissä.

Harjoitus 19.Kirjoita **olla-verbi**.

1. Hei, kuka sinä olet ?
2. Minä _____ Laura.
3. Me _____ kurssilla.
4. Te _____ nyt Suomessa.
5. Kuka hän _____ ?
6. Missä he _____ ?

Harjoitus 20. Kirjoita persoonapronomini tai *olla*-verbi.

1. Kuka sinä olet? Minä olen Kalle.
2. Te _____ nyt suomen kurssilla.
3. Opettajan nimi _____ Päivi.
4. _____ ovat nyt Helsingissä.
5. Kuinka vanha _____ on?
6. Missä _____ olette? Me _____ Suomessa.
7. Olga ja Alex _____ kurssilla.

Harjoitus 21.  Kysy parilta.

- | | |
|---------------------------|----------------------------|
| 1. Mikä sinun nimi on? | 4. Kuinka vanha sinä olet? |
| 2. Miten se kirjoitetaan? | 5. Milloin kurssi on? |
| 3. Mitä sinulle kuuluu? | 6. Mikä päivä tänään on? |

**Harjoitus 22.**  Kuuntele ja kirjoita vastaus.

1. _____
2. _____
3. _____
4. _____
5. _____
6. _____

2

Minkämaalainen sinä olet?

- maat, kansalaisuudet ja kielet
- ääntäminen: konsonantit
- k-p-t-vaihtelu: nominit
- verbin persoonataivutus
- negatiivinen lause
- kysymykset
- Puhutaan: Jätskikiskalla



Minkämaalainen sinä olet?

Kurssi loppuu kello 20. Muut opiskelijat menevät kotiin, mutta Alex, Olga ja Pedro menevät kioskille. Alex ja Pedro ostavat jäätelöä. Jäätelö maksaa 3 euroa. Olga ei osta jäätelöä, koska hän säästää rahaa. Sitten he istuvat puistossa ja puhuvat ja nauravat.

- 5 Olga: Pedro, minkämaalainen sinä olet?
 Pedro: Minä olen brasilialainen. Entä sinä?
 Olga: Minä olen venäläinen. Entä Alex, mistä sinä olet kotoisin?
 Alex: Minä olen kotoisin Johannesburgista, Etelä-Afrikasta.
 Olga: Ai jaa, mitä kieltä sinä puhut?
 10 Alex: Minun äidinkieli on englanti, mutta puhun myös vähän espanjaa.
 Pedro, onko sinun äidinkieli espanja?
 Pedro: Ei, minä en puhu espanjaa. Brasiliassa me puhumme portugalia.
 Alex: Ai niin, totta!

- 15 Sitten Alex ajaa autolla kotiin. Pedro ja Olga menevät bussipysäkille.

- Pedro: Missä sinä asut?
 Olga: Asun Puistolassa. Se on Pohjois-Helsingissä. Menen kotiin bussilla 75.
 Pedro: Minä en asu Helsingissä vaan Espoossa. Menen kotiin ensin bussilla ja sitten metrolla.
 20 Olga: Hei, nyt minun bussi tulee! Moi moi, nähdään huomenna!
 Pedro: Nähdään, moikka!



minkämaalainen _____
 loppua _____
 muu _____
 opiskelija _____
 mennä _____
 koti _____
 mutta _____
 kioski _____
 ostaa _____
 jäätelö _____
 maksaa _____
 euro _____
 ei _____
 koska _____
 säästää _____
 raha _____
 sitten _____
 istua _____
 puisto _____
 puhua _____
 nauraa _____
 brasilialainen _____
 venäläinen _____
 mistä _____
 kotoisin _____

Etelä-Afrikka _____
 Ai jaa! _____
 kieli _____
 äidinkieli _____
 englanti _____
 myös _____
 vähän _____
 espanja _____
 en puhu _____
 Brasilia _____
 portugali _____
 Ai niin! _____
 totta _____
 ajaa _____
 auto _____
 bussipysäkki _____
 missä _____
 asua _____
 Pohjois-Helsinki _____
 bussi _____
 ei ... vaan _____
 ensin _____
 metro _____
 nyt _____
 tulla _____

Pikkusanat

muu _____
 mutta _____
 ja _____
 koska _____
 sitten _____
 myös _____
 ei ... vaan _____
 nyt _____
 ensin _____
 vähän _____

Muut opiskelijat menevät kotiin.

Muut opiskelijat menevät kotiin, **mutta** Alex, Olga ja Pedro menevät kioskille.

Alex **ja** Pedro ostvat jäätelöä.

Olga ei osta jäätelöä, **koska** hän säästää rahaa.

Sitten he istuvat puistossa.

Puhun **myös** vähän espanjaa.

Minä **en** asu Helsingissä **vaan** Espoossa.

Nyt minun bussi tulee!

Menen kotiin **ensin** bussilla ja sitten metrolla.

Puhun **vähän** espanjaa.

Minä olen Pedro.
Olen brasilialainen.
Olen kotoisin São
Paolosta Brasiliasta.
Puhun portugalia.



Minun nimi on Olga.
Olen venäläinen.
Olen kotoisin
Pietarista Venäjältä.
Puhun venäjää.
En puhu englantia.



Minä olen Alex.
Olen eteläafrikkalainen.
Olen kotoisin
Johannesburgista,
Etelä-Afrikasta.
Minun äidinkieli on
englanti. Puhun myös
vähän espanjaa.

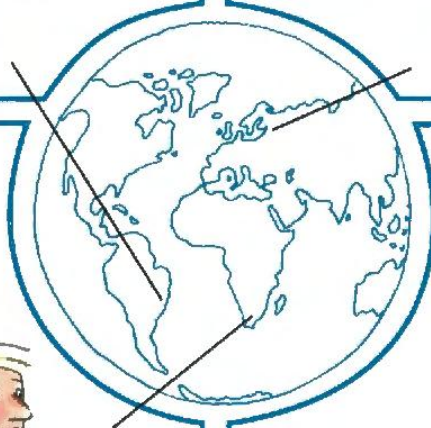

Minun nimi on _____.

Olen kotoisin _____.

_____.

Minun äidinkieli on _____.

_____.

Puhun myös _____.

Maa

Suomi
Ranska
Kreikka
Islanti
Egypti
Venäjä
Pakistan

Kansalaisuus

suomalainen
ranskalainen
kreikkalainen
islantilainen
egyptiläinen
venäläinen
pakistanilainen

Kieli

suomi
ranska
kreikka
islanti
arabia
venäjä
urdu

Mistä sinä olet kotoisin?

olla kotoisin + **sta/stä**

Olen kotoisin Suomesta.
Olen kotoisin Ranskasta.
Olen kotoisin Kreikasta.
Olen kotoisin Islannista.
Olen kotoisin Egyptistä.
Olen kotoisin Pakistanista.
Olen kotoisin Venäjältä.

Minkämaalainen sinä olet?

lainen/läinen

Olen suomalainen.
Olen ranskalainen.
Olen kreikkalainen.
Olen islantilainen.
Olen egyptiläinen.
Olen pakistanilainen.
Olen venäläinen.

Mitä kieltä sinä puhut?

puhua + **a/ä**

Puhun suomea.
Puhun ranskaa.
Puhun kreikkaa.
Puhun islantia.
Puhun arabiaa.
Puhun urdua.
Puhun venäjää.

Maailma



Suomen naapurimaat

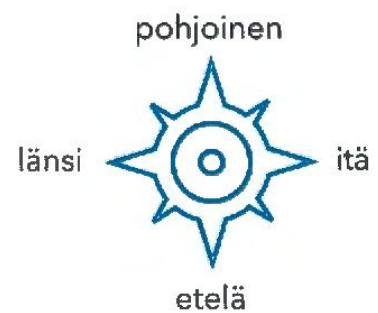

Jätskikiskalla

- Myyjä: Hei.
 Pedro: Hei. Mitä jätski maksaa?
 Myyjä: Yks pallo maksaa 3 euroo ja kaks palloo 5 euroo.
 Pedro: Okei. No mä otan sit kaks palloo suklaata.
 5 Myyjä: Okei. Entä sulle?
 Alex: Mäkin otan kaks palloo: vaniljaa ja mansikkaa.
 Myyjä: Selvä. Tuleeks muuta?
 Pedro: Ei kiitos.
 Myyjä: Tässä. 10 euroa yhteensä. Tuleeks nää samasta?
 10 Alex: Joo tulee. Mä maksan nää. Kortilla, kiitos.
 Myyjä: Kiitos. Tarviitko kuittia?
 Alex: Ei kiitti.
 Myyjä: Selvä.
 Alex: Kiitti, moi!
 Myyjä: Kiitos, moi moi!



jätski• = jäätelö	_____	selvä	_____
kiska• = kioski	_____	tuleeks• = tuleeko	_____
yks• = yksi	_____	Tuleeks muuta?•	_____
pallo	_____	tässä	_____
kaks• = kaksi	_____	yhteensä	_____
okei	_____	Tuleeks nää samasta?•	_____
mä• = minä	_____	nää• = nämä	_____
ottaa	_____	kortti	_____
sit• = sitten	_____	tarviitko• = tarvitsetko	_____
suklaa	_____	kuitti	_____
sulle• = sinulle	_____	kiitti• = kiitos	_____
mäkin• = minäkin	_____		_____
-kin = myös	_____		_____
vanilja	_____		_____
mansikka	_____	• = puhekieli	_____

Hinta

- Mitä tämä maksaa?
- Se maksaa 3,50 €.



3,50 €

- kolme viiskyt^{*}
- = 3 euroa 50 senttiä



100 €

halpa



1000 €

kallis



Käteisellä vai kortilla?

Tarviitko kuittia?^{*}

Raha

€ euro

snt sentti



käteinen:



seteli

kolikko



kortti

Puhekielen numerot



1 yks	11 ykstoist	21 kaksytyks	31 kolkytyks
2 kaks	12 kakstoist	22 kaksytkaks	
3 kolme	13 kolmetoist	23 kaksytkolme	40 nelkyt
4 neljä	14 neljätoist	24 kaksytneljä	50 viiskyt
5 viis	15 viistoist	25 kaksytwiis	60 kuuskyt
6 kuus	16 kuustoist	26 kaksytkuus	70 seiskyt
7 seittemän	17 seittemäntoist	27 kaksytseittemän	80 kaheksankyt
8 kaheksan	18 kaheksantoist	28 kaksytkahesksan	90 yheksänkyt
9 yheksän	19 yheksäntoist	29 kaksytyheksän	100 sata
10 kymmenen	20 kaksytkyt	30 kolkyt	

Ääntäminen: konsonantit

lyhyt

s	kisa
l	tuli
r	pora
m	kumi
n	sana
nk [ŋ]	kenkä
k	kuka
p	rapu
t	mato

pitkä

ss	kissa
ll	tulli
rr	porras
mm	kummi
nn	Sanna
nk [ŋŋ]	kengät
kk	kukka
pp	rappu
tt	matto

vain lyhyt

v	vene, ovi
h	hullu, tyhmä
j	juna, myyjä
d	radio, sydän

muut konsonantit

b	banaani
c	cocktail
f	fakta
g	gorilla
w	wc
x	xylitol
z	pizza
q	Lindqvist

Vesa?
vessa?

tapaa?
tappaa?



kylä?
kyllä?

k-p-t-vaihtelu

	+ päätte	
Afrikka	→	Afrikasta
Eurooppa	→	Euroopassa
konsertti	→	konsertin
Turku	→	Turussa
leipä	→	leivällä
katu	→	kadulla
Helsinki	→	Helsingissä
Hollanti	→	Hollannin
rumpu	→	rummun
ilta	→	illalla
parta	→	parran

vahva	heikko
kk	→ k
pp	→ p
tt	→ t
k	→ -
p	→ v
t	→ d
nk	→ ng
nt	→ nn
mp	→ mm
lt	→ l
rt	→ rr

Ei k-p-t-vaihtelua:

- hk, sk, st, tk
 - 2 vokaalia lopussa
- | | | | | | |
|-------|---|----------|---------|---|------------|
| posti | → | postissa | matka | → | matkalla |
| vapaa | → | vapaassa | keittiö | → | keittiössä |

Hei! Minä olen Jaap.
Asun Hollannissa, Euroopassa.



Hollanti

Eurooppa



Verbin persoonataivutus

	puhua	kysyä	a/ä
(minä)	puhun	kysyn	n
(sinä)	puhut	kysyt	t
hän / se	puhuu	kysyy	V = vokaali
(me)	puhumme	kysymme	mme
(te)	puhutte	kysytte	tte
he / ne	puhuvat	kysyvät	vat/vät
(Te)	puhutte	kysytte	tte

puhekieli
 mä puhun
 sä puhut
 se puhuu
 me puhutaan
 te puhutte
 ne puhuu
 Te puhutte

Negatiivinen lause

	negatiivinen verbi	pääverbi	
(minä)	en	puhu x	en puhu
(sinä)	et	↓	et puhu
hän	ei	puhu	ei puhu
(me)	emme	=	emme puhu
(te)	ette		ette puhu
he	eivät		eivät puhu

puhekieli
 mä en puhu
 sä et puhu
 se ei puhu
 me ei puhuta
 te ette puhu
 ne ei puhu

Kysymys



Kysymyssanat

kuka

mikä (*olla*-verbi)

mitä (muut verbit)

milloin

minkämaalainen

missä

mistä

mihin

miksi

kuinka

Kuka sinä olet?

Mikä päivä tänään on?

Mitä kieltä sinä puhut?

Milloin kurssi on?

Minkämaalainen Pedro on?

Missä te asutte?

Mistä sinä olet kotoisin?

Mihin sinä menet?

Miksi et osta jäätelöä?

Kuinka vanha sinä olet?

- Minä olen Olga.

- Tänään on maanantai.

- Minä puhun italiaa.

- Kurssi on maanantaina.

- Hän on brasilialainen.

- Me asumme Suomessa.

- Olen kotoisin Brasiliasta.

- Minä menen kotiin.

- Koska minä säästän rahaa.

- Minä olen 23 vuotta vanha.

Sanajärjestys:

kysymyssana



Kuka

Mitä kieltä

subjekti



sinä

te

verbi



olet?

puhutte?

ko/kö-kysymys

(Sinä) olet suomalainen.
 Oletko (sinä) suomalainen?

Hän asuu Suomessa.
 Asuuko hän Suomessa?

(Sinä) et puhu englantia.
 Etkö (sinä) puhu englantia?

puhekieli
 Ooks sä suomalainen?
 Asuuks se Suomessa?
 Eks sä puhu englantia?

Vastaus ko/kö-kysymykseen

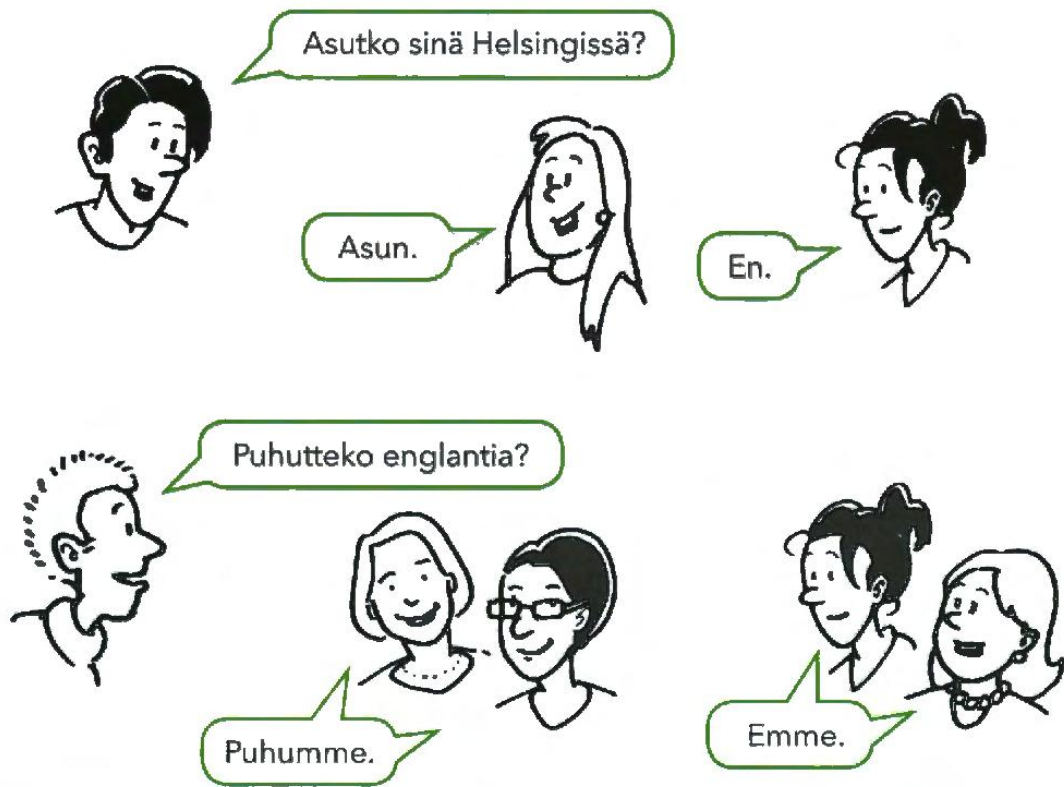

Intonaatio

Minä olen suomalainen.  Oletko sinä suomalainen?  Kuka sinä olet? 

Harjoitus 1. Ääntäminen: lyhyt ja pitkä konsonantti.

s – **ss**
sasa sassa
sosu sossu
sisä sissä

m – **mm**
mama mamma
mumi mummi
mimy mimmy

k – **kk**
kaka kakka
kiko kikko
kyky kykky

l – **ll**
lala lalla
läle lälle
loli lolli

n – **nn**
nana nanna
näjä nännä
nonu nonnu

p – **pp**
papa pappa
pypä pyppä
pupi puppi

t – **tt**
ara arra
roru rorru
röre rörre

nk [ŋ] – **ng [ŋŋ]**
anka anga
enkö engö
inku ingu

t – **tt**
tata tatta
tytä tyttä
tetu tettu

Harjoitus 2. Ääntäminen: lyhyt ja pitkä konsonantti.

s – **ss**
kasi kassi
Vesa vessa

m – **mm**
lama lammas
saame saamme

k – **kk**
laki lakki
lika likka

l – **ll**
kylä kyllä
olut ollut

n – **nn**
jeni Jenni
hana Hanna

p – **pp**
Topi toppi
lepää leppää

r – **rr**
hera herra
virat virrat

nk [ŋ] – **ng [ŋŋ]**
sänky sängyt
aurinko auringon

t – **tt**
etä että
kato katto

v
verkko
ovi
hauva

h
hyvä
aihe
tyhmä

j
ja
ajaa
öljy

d
sydän
sade
data

Harjoitus 3. Lyhyt ja pitkä konsonantti. Kuuntele ja valitse: A vai B?

A	B
1. tuki	tukki
2. lume	lumme
3. loki	lokki
4. opi	oppi
5. satua	sattua

6. veli	velli
7. paran	parran
8. vana	vanna
9. hankeen	hangen
10. pysy	pyssy

Harjoitus 4. Vokaaliharmonia.

A. Tuleeko sta vai stä?

Minä pidän...

1. jäätelö **stä** _____
2. puuro _____
3. päärynä _____
4. omena _____
5. pulla _____
6. sämpylä _____
7. tee _____
8. kahvi _____
9. viini _____
10. juusto _____



B. Tuleeko vat vai vät?

1. kysy **vät** _____
2. etsi _____
3. löytä _____
4. sano _____
5. tutustu _____
6. maksa _____
7. säästä _____
8. puhu _____
9. tietä _____
10. istu _____

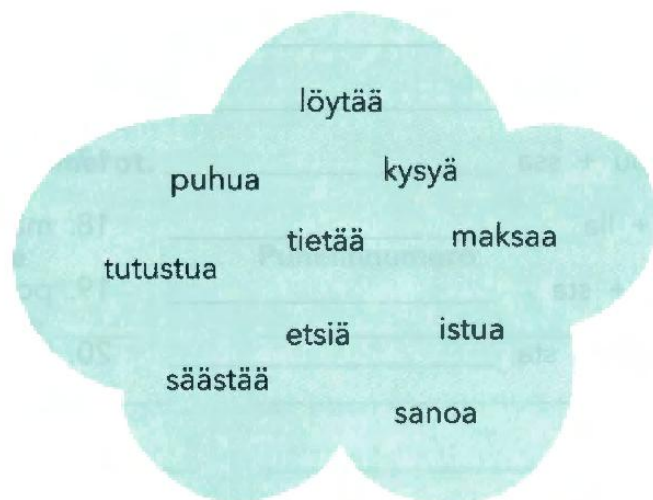

Harjoitus 5. K-p-t-vaihtelu. Kirjoita sanat.

- | | |
|-----------------------------------|--------------------------|
| 1. Turkki + ssa = <u>Turkissa</u> | 11. maito + ssa _____ |
| 2. viikko + lla _____ | 12. pöytä + ltä _____ |
| 3. Lappi + ssa _____ | 13. kaupunki + ssa _____ |
| 4. kaappi + n _____ | 14. aurinko + n _____ |
| 5. tyttö + n _____ | 15. Islanti + sta _____ |
| 6. planeetta + lla _____ | 16. ranta + lle _____ |
| 7. ruoka + sta _____ | 17. Itävalta + ssa _____ |
| 8. selkä + ssä _____ | 18. kulta + n _____ |
| 9. kylpy + ssä _____ | 19. yläkerta + ssa _____ |
| 10. apu + lla _____ | 20. virta + n _____ |

Harjoitus 6. K-p-t-vaihtelu. Kirjoita sanat.

- | | |
|-----------------------------------|--------------------------|
| 1. penkki + llä = <u>penkillä</u> | 11. paita + sta _____ |
| 2. tauko + lla _____ | 12. tasku + ssa _____ |
| 3. kortti + sta _____ | 13. arpa + lla _____ |
| 4. kerta + lla _____ | 14. multa + ssa _____ |
| 5. kenkä + ssä _____ | 15. alakerta + ssa _____ |
| 6. Amerikka + n _____ | 16. lintu + n _____ |
| 7. lamppu + ssa _____ | 17. halpa + n _____ |
| 8. silta + lla _____ | 18. märkä + lle _____ |
| 9. Irlanti + sta _____ | 19. posti + ssa _____ |
| 10. kaappi + sta _____ | 20. lotto + n _____ |

Harjoitus 7. K-p-t-vaihtelu. Sinä sanot, pari tarkistaa.

Jos sinä olet A, älä katso B-saraketta.

A

1. kauppa + t
2. sekunnit
3. viikko + t
4. tomaatit
5. silta + t
6. tavat
7. koti + t
8. sängyt
9. sika + t
10. kupit
11. kampa + t
12. jalat
13. jogurtti + t
14. rammat
15. vanki + t
16. pysäkit
17. tunti + t
18. aallot
19. yläkerta + t
20. äidit
21. halpa + t
22. alakerrat

B

1. kaupat
2. sekunti + t
3. viikot
4. tomaatti + t
5. sillat
6. tapa + t
7. kodit
8. sänky + t
9. siat
10. kuppi + t
11. kammat
12. jalka + t
13. jogurtit
14. rampa + p
15. vangit
16. pysäkki + t
17. tunnit
18. aalto + t
19. yläkerrat
20. äiti + t
21. halvat
22. alakerta + t

Harjoitus 8. Kuuntele ja kirjoita numerot.

	Ikä	Osoite	Puhelinnumero
1. Suvi Onnela	_____	Koivutie _____	_____
2. Ilkka Pitkänen	_____	Viitapolku _____	_____
3. Laura Härkkö	_____	Kaarlenkatu _____	_____
4. Olli Isometsä	_____	Puukuja _____	_____

Harjoitus 9. Pari sanoo numerot ja sinä piirrät viivat.

A sanoo: 90-47-16-23-66-11-7-39-55-9-78-57-33-46-64-22-86-73-83-90
 87-8-14-41-58-42-6-98-34-71-12-98-17-25-61-59-36-35-27-65-56-47-74-15-32-84-76-81-44-10

B sanoo: 10-73-93-11-41-68-24-67-37-89-90-46-71-12-59-57-22-86-36-35-27-65-56-47-74-15-32-84-76-81-44-10

Harjoitus 10. Lue teksti *Minkämaalainen sinä olet?* ja vastaa kysymyksiin.

- Mitä Alex ja Pedro ostavat? _____
- Mitä jäätelö maksaa? _____
- Miksi Olga ei osta jäätelöä? _____
- Missä he istuvat, puhuvat ja nauravat? _____
- Minkämaalainen Olga on? _____
- Kuka puhuu espanjaa? _____
- Kuka puhuu portugalia? _____
- Missä Olga asuu? _____
- Asuuko Pedro Helsingissä? _____

Harjoitus 11. Kysy parilta ja kirjoita vastaus.

nimi Kuka sinä olet? - Olen David.	kansalaisuus Minkämaalainen sinä olet? - Olen hollantilainen.	kotikaupunki Mistä kaupungista sinä olet kotoisin? - Olen Amsterdamista.	kieli Mitä kieltä sinä puhut? - Puhun hollantia.
<i>David</i>	<i>hollantilainen</i>	<i>Amsterdam</i>	<i>hollanti</i>

Harjoitus 12. Kuuntele ja kirjoita.

nimi	ikä	maa	kieli
		<i>Suomi</i>	
<i>Ling</i>			
			<i>lingala ja ranska</i>
	<i>21</i>		

Harjoitus 13. Kirjoita kieli, kansalaisuus tai kotimaa.

- Mary on kanadalainen ja James on amerikkalainen. He puhuvat englantia.
- Mistä Toshi ja Akira ovat kotoisin? He ovat kotoisin Tokiosta, _____.
- Laura on kotoisin Roomasta, Italiasta. Hän on _____ ja hän puhuu _____.
- Juan on argentiinalainen, Pablo on chileläinen ja Manuel on venezuelalainen.
He ovat kotoisin _____.
He puhuvat _____.
- Mohamed asuu Kairossa. Minkämaalainen hän on? Hän on _____.
- Eiffel-torni on Pariisissa. Se on _____ torni.

7. Volkswagen on _____ auto.
8. Zhang Wei on kiinalainen. Mitä kieltä hän puhuu? Hän puhuu _____.
9. Suomessa on 2 kieltä. Me puhumme _____. Johan, Mats ja Ingrid puhuvat _____.
10. Minun äidinkieli on suomi, mutta minä puhun myös _____ ja _____.

Harjoitus 14.

A. Lue tekstit. Kirjoita henkilötiedot.

Hyvää päivää! Minun nimi on Aliya Ibrahim. Minä olen kotoisin Irakista. Minun äidinkieli on kurdi. Puhun myös arabiaa. En puhu englantia.



Terve! Minun etunimi on Thi Lam ja minun sukunimi on Pham. Minä olen kotoisin Hanoista, Vietnamista. Minun äidinkieli on vietnam. Puhun myös kiinaa, englantia ja vähän suomea.

Hei! Minä olen kongolainen mies. Minun etunimi on Fabian ja sukunimi Masuaka. Minä olen 24 vuotta vanha. Olen kotoisin Brazzavillestä. Minun äidinkieli on lingala. Puhun myös ranskaa ja vähän suomea. Hauska tutustua!

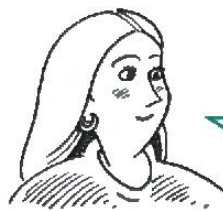

Hei kaikki! Minun nimi on Jutta Åbäck. Olen ruotsalainen nainen. Olen 26 vuotta vanha. Minun äidinkieli on ruotsi, mutta puhun myös suomea, koska minun isä on suomalainen. Puhun myös englantia ja vähän saksaa.



HENKILÖTIEDOT

Etunimi: *Aliya* _____

Sukunimi: _____

Kotimaa: _____

Kansalaisuus: _____

Äidinkieli: _____

Muu kielitaito: _____



HENKILÖTIEDOT

Etunimi: _____

Sukunimi: _____

Kotimaa: _____

Kansalaisuus: _____

Äidinkieli: _____

Muu kielitaito: _____



HENKILÖTIEDOT

Etunimi: _____

Sukunimi: _____

Kotimaa: _____

Kansalaisuus: _____

Äidinkieli: _____

Muu kielitaito: _____



HENKILÖTIEDOT

Etunimi: _____

Sukunimi: _____

Kotimaa: _____

Kansalaisuus: _____

Äidinkieli: _____

Muu kielitaito: _____

B. Esittele henkilöt parille.



Tässä on Aliya. Hän on...



Harjoitus 15. Kirjoita verbin persoonat.

nauraa

asua

etsiä

säästää

minä nauran

sinä naurat

hän nauraa

me nauramme

te nauratte

he nauravat

Harjoitus 16. Yhdistä persoona ja verbi.**A.**

minä

sinä

Jussi

me

te

Pedro ja Alex

minä

asumme

itkee

etsin

ovat

nauratte

ostan

laulat

B.

sinä

te

he

me

minä

opettaja

me

katsomme

tanssivat

kysyy

olen

istumme

rakastat

puhutte

Harjoitus 17. Sano ja etsi oikea verbi.

<p>ALKU</p> <p>***</p> <p>sinä + kysyä</p>	<p>he asuvat</p> <p>***</p> <p>hän + olla</p>	<p>te itkette</p> <p>***</p> <p>hän + nauraa</p>	<p>me ajamme</p> <p>***</p> <p>minä + kysyä</p>	<p>me maksamme</p> <p>***</p> <p>hän + uskoa</p>
<p>hän puhuu</p> <p>***</p> <p>sinä + säästää</p>	<p>sinä rakastat</p> <p>***</p> <p>he + laulaa</p>	<p>sinä itket</p> <p>***</p> <p>LOPPU</p>	<p>te tutustutte</p> <p>***</p> <p>minä + ajaa</p>	<p>he muistavat</p> <p>***</p> <p>minä + olla</p>
<p>hän uskoo</p> <p>***</p> <p>he + tanssia</p>	<p>he säästävät</p> <p>***</p> <p>sinä + itkeä</p>	<p>minä ostan</p> <p>***</p> <p>me + etsiä</p>	<p>hän on</p> <p>***</p> <p>me + katsoa</p>	<p>hän nauraa</p> <p>***</p> <p>sinä + rakastaa</p>
<p>minä ajan</p> <p>***</p> <p>te + istua</p>	<p>me katsomme</p> <p>***</p> <p>he + muistaa</p>	<p>sinä kysyt</p> <p>***</p> <p>me + maksaa</p>	<p>te istutte</p> <p>***</p> <p>hän + puhua</p>	<p>minä kysyn</p> <p>***</p> <p>he + säästää</p>
<p>me etsimme</p> <p>***</p> <p>te + itkeä</p>	<p>he laulavat</p> <p>***</p> <p>te + istua</p>	<p>minä olen</p> <p>***</p> <p>me + ajaa</p>	<p>sinä säästät</p> <p>***</p> <p>he + asua</p>	<p>he tanssivat</p> <p>***</p> <p>minä + ostaa</p>

Harjoitus 18. Kirjoita verbi.

Maija ja minä 1. asumme (ASUA) Oulussa. Tänään illalla me 2. _____ (OLLA) kotona. Minä 3. _____ (ISTUA) sohvalla ja 4. _____ (KATSOA) televisiota.

Maija 5. _____ (OLLA) saunassa. Hän 6. _____ (RAKASTAA) saunaa! Huomenna on lauantai ja me 7. _____ (MATKUSTAA) Vaasaan.

Maijan ystävät Jenny ja Kristina 8. _____ (ASUA) Vaasassa. He 9. _____ (PUHUA) ruotsia. Vaasassa me 10. _____ (TUTUSTUA) kaupunkiin. Me 11. _____ (ISTUA) auringossa ja Maija 12. _____ (OSTAA) jäätelöä. Illalla Maija, Jenny ja Kristina 13. _____ (LAULAA) karaokea ja minä 14. _____ (NAURAA)

Harjoitus 19. Kirjoita kysymykset Te-muodossa.

Moi Marika!

1. Puhutko sinä ranskaa?
2. Missä sinä asut?
3. Katsotko sinä paljon televisiota?
4. Säästätö sinä rahaa?
5. Mistä kaupungista sinä olet kotoisin?



Hyvää iltaa, professori Moilanen.

1. Puhutteko Te ranskaa?
2. _____
3. _____
4. _____
5. _____



Harjoitus 20. Kirjoita negatiivinen verbi.

- Hän ei puhu englantia.
- Me _____ matkusta Tukholmaan.
- Tänään minä _____ mene kurssille.
- Miksi sinä _____ osta jäätelöä?
- He _____ asu Suomessa.
- Miksi te _____ kysy opettajalta?

Harjoitus 21. Kirjoita negatiivinen verbi.

- | | | | |
|------------|------|---------------|--------------|
| 1. asua | Minä | <u>en asu</u> | Suomessa. |
| 2. puhua | Sinä | _____ | ruotsia. |
| 3. istua | Te | _____ | puistossa. |
| 4. ostaa | He | _____ | kahvia. |
| 5. katsoa | Hän | _____ | televisiota. |
| 6. nauraa | Minä | _____ | paljon. |
| 7. säästää | Me | _____ | rahaa. |

Harjoitus 22. Kirjoita negatiivinen vastaus.

- Puhutko sinä italiaa? Ei, minä en puhu italiaa.
- Asutko sinä Helsingissä? _____
- Katsotteko te televisiota? _____
- Maksaako bussilippu paljon? _____
- Oletko sinä suomalainen? _____
- Ajavatko he autoa? _____
- Matkustatteko te Portugaliin? _____

Harjoitus 23. Mikä vai mitä?

- | | |
|-------------------------------|---------------------------|
| 1. <u>Mikä</u> _____ tämä on? | - Se on kello. |
| 2. _____ päivä tänään on? | - Tänään on keskiviikko. |
| 3. _____ sinä opiskelet? | - Opiskelen fysiikkaa. |
| 4. _____ te etsitte? | - Me etsimme puhelinta. |
| 5. _____ kurssi tämä on? | - Tämä on kielikurssi. |
| 6. _____ tämä jäätelö maksaa? | - Jäätelö maksaa 2 euroa. |

Harjoitus 24. Kirjoita kysymyssanat.

- | | |
|---------------------------------|--|
| 1. <u>Kuka</u> _____ sinä olet? | - Olen Mark Steffen. |
| 2. _____ sinä asut? | - Asun New Yorkissa. |
| 3. _____ vanha sinä olet? | - Olen 32 vuotta vanha. |
| 4. _____ te olette kotoisin? | - Me olemme kotoisin Dublinista, Irlannista. |
| 5. _____ te olette Suomessa? | - Koska me olemme täällä suomen kurssilla. |
| 6. _____ Tanja on? | - Hän on kanadalainen. |
| 7. _____ kieltä sinä puhut? | - Minä puhun vietnamia. |
| 8. _____ kurssi alkaa? | - Kurssi alkaa kello 9.00. |

Harjoitus 25. Kirjoita kysymys.

- | | |
|-----------------------------------|--|
| 1. <u>Mitä kieltä sinä puhut?</u> | - Puhun arabiaa, englantia ja vähän ranskaa. |
| 2. _____ | - Asumme Oulussa, Suomessa. |
| 3. _____ | - Olen kotoisin Genevestä, Sveitsistä. |
| 4. _____ | - Minä olen Pauliina Siitonen. |
| 5. _____ | - Kurssi on tiistaina kello 9.00. |
| 6. _____ | - Hän on kreikkalainen. |

Harjoitus 26. Kirjoita ko/kö-kysymys.

1. Te olette kurssilla.

Oletteko te kurssilla?

2. Sinä olet espanjalainen.

3. Te asutte Suomessa.

4. Hän puhuu japania.

5. He etsivät bussipysäkkiä.

6. Te ette säästä rahaa.

**Harjoitus 27.** Kirjoita positiivinen vastaus.

1. Asutko Jyväskylässä?

Asun.

2. Puhutteko te englantia?

3. Maksaako Alex kaikki jäätelöt?

4. Katsovatko he televisiota?

Kirjoita negatiivinen vastaus.

5. Ajatko autoa?

6. Oletteko te kotoisin Kiinasta?

7. Tanssivatko Pia ja Kai tangoa?

8. Ostaako Peter bussilipun?

Harjoitus 28. Tee 5 ko/kö-kysymystä ja kysy ne parilta.

~~olla suomalainen~~

asua Suomessa

matkustaa viikonloppuna

ostaa ruokaa tänään

maksaa pankkikortilla

puhua ruotsia

säästää rahaa

nauraa paljon

olla kotoisin Espanjasta

ajaa autoa

olla opiskelija

katsoa paljon televisiota



Oletko sinä suomalainen?

Harjoitus 29. Etsi 10 virhettä tekstistä. Korjaa teksti.

suomalainen

Liisa Pääkkönen on kiinalainen mies. Hän on 38 vuotta vähän. Hän puhuu suomi

ja vähän ruotsia ja saksaa. Hän en puhu venäjää. Liisa asumme Helsingissä

Pohjois-Suomessa. On opettaja. Hän ei olen opiskelija.

Harjoitus 30. Puhutaan!

A.  Kuuntele ja kirjoita hinta.



1. 4,50 €



2. _____

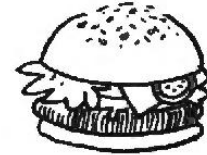

3. _____



4. _____



5. _____



6. _____



7. _____

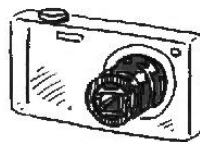

8. _____



9. _____

B.  Kysy parilta, mitä tavarat maksavat.

Malli: - Mitä jäätelö maksaa?
- Se maksaa neljä viiskyt.

3

Pedro soittaa Mikolle

- sää, vuodenajat ja kuukaudet
- adjektiiveja
- ääntäminen: kaksi vokaalia
- genetiivi
- t-monikko
- k-p-t-vaihtelu: verbityyppi 1
- Puhutaan: Pedro ilmoittautuu kurssille

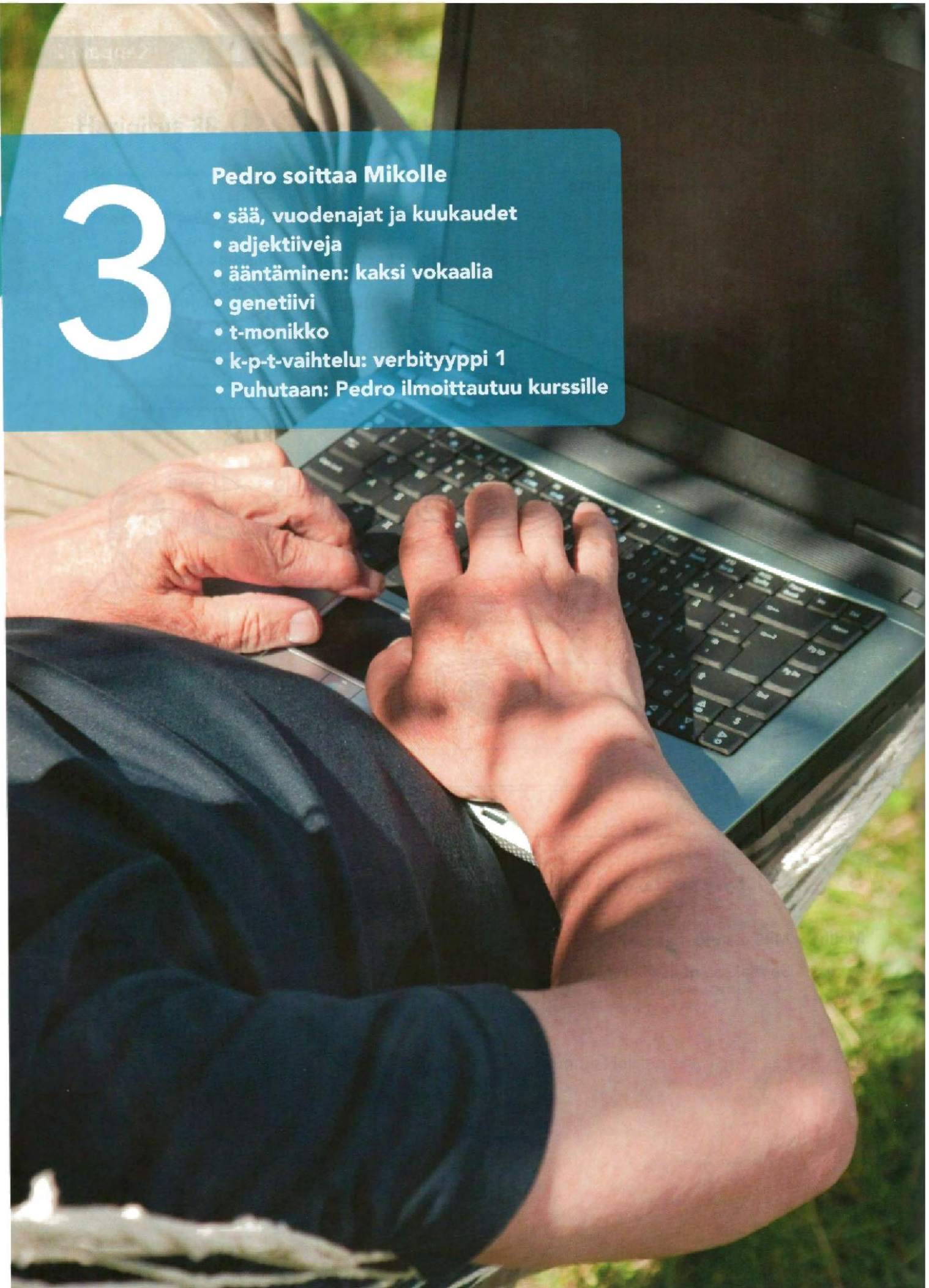

Pedro soittaa Mikolle

Mikko on Pedron hyvä ystävä. Mikko on suomalainen, mutta hän asuu nyt São Paolossa, Brasiliassa. Tänään Pedro soittaa Mikolle videopuhelun.

Pedro: Moi Mikko! Oletko jo töissä?

Mikko: No moi! En vielä. Kello on täällä vasta puoli kahdeksan.

5 Pedro: Ai niin, totta. No, mitä kuuluu?

Mikko: Ihan hyvää, mutta sää on nyt huono. Tänäänkin sataa kaatamalla ja on tuulista.

Pedro: Aijaa! Täällä aurinko paistaa ja on tosi lämmin, +25 astetta. Yöllä on niin valoisaa, että on vaikea nukkua.

10 Mikko: Heh heh, Suomen valoisat kesäyöt! Nauti nyt, marraskuussa on sitten pimeää.

Pedro: No joo, niin kuulemma!

Mikko: Mitä muuta kuuluu? Onko sinulla jo työpaikka?

Pedro: Ei vielä. Minä etsin töitä, mutta se ei ole helppoa. Olen nyt suomen kurssilla.

15 Mikko: Hieno juttu! Millainen kurssi on?

Pedro: Se on tosi hyvä! Opettaja on mukava ja minun ystävät Olga ja Alex ovat samalla kurssilla. Kurssi on maanantaisin, keskiviikkoisin ja torstaisin.

Mikko: Kolme kertaa viikossa! Ohhoh! Kohta sinä puhut suomea yhtä hyvin kuin minä!

20 Pedro: Heh heh. Niin varmaan.

Mikko: Asutteko te vielä Hannan opiskelija-asunnossa Espoossa?

Pedro: Joo, mutta me muutamme syyskuussa. Meidän uusi koti on Helsingissä.

Mikko: Kuulostaa hyvältä! Mutta hei, nyt minun täytyy lähteä töihin. Terveisiä Hannalle!

25 Pedro: Kiitos, minä kerron! Moikka!

Mikko: Moi moi!



soittaa _____
 ystävä _____
 videopuhelu _____
 olla töissä _____
 jo _____
 ei vielä _____
 vasta _____
 puoli _____
 Ai niin, totta. _____
 sää _____
 aika _____
 huono _____
 -kin = myös _____
 Sataa kaatamalla. _____
 On tuulista. _____
 Aijaa! _____
 Aurinko paistaa. _____
 tosi _____
 lämmin _____
 aste _____
 yö _____
 niin _____
 valoisa _____
 että _____
 vaikea _____
 nukkua _____
 kesä _____
 nauttia _____
 marraskuu _____

pimeä _____
 No joo, niin kuulemma! _____
 onko sinulla _____
 työpaikka _____
 etsiä töitä _____
 helppo _____
 Hieno juttu! _____
 millainen _____
 mukava _____
 sama _____
 maanantaisin _____
 keskiviikkoisin _____
 torstaisin _____
 kerta _____
 Ohhoh! _____
 yhtä hyvin kuin _____
 Niin varmaan. _____
 vielä _____
 opiskelija-asunto _____
 muuttaa _____
 syyskuu _____
 meidän _____
 uusi _____
 Kuulostaa hyvältä. _____
 minun täytyy _____
 lähteä töihin _____
 Terveisiä Hannalle! _____
 kertoa _____

Missä?

- täällä** Minä asun Helsingissä. Olen **täällä** kurssilla.
tuolla Katso, **tuolla** on Pedro! 
siellä Mikko asuu Brasiliassa. **Siellä** on nyt talvi.

Pikkusanat

jo	_____	Oletko jo töissä?
ei vielä	_____	En ole vielä töissä.
vasta	_____	Kello on vasta puoli kahdeksan.
kohta	_____	Kohta sinä puhut suomea yhtä hyvin kuin minä.
kyllä	_____	Sää on kyllä aika huono.
aika	_____	
-kin = myös	_____	Tänään kin sataa kaatamalla.
tosi	_____	Täällä on tosi lämmin!
niin	_____	Yöllä on niin valoisaa, että on vaikea nukkua.
että	_____	
melkein	_____	Marraskuussa on pimeää melkein koko ajan.
vielä	_____	Asutteko te vielä Hannan opiskelija-asunnossa?

Fraaseja

Aijaa!	_____	Sää on täällä nyt aika huono. - Aijaa!
Hieno juttu!	_____	Olen nyt suomen kurssilla. - Hieno juttu!
Niin varmaan!	_____	Kohta sinä puhut suomea yhtä hyvin kuin minä! - Niin varmaan!
Niin kuulemma!	_____	Nauti nyt, marraskuussa on pimeää melkein koko ajan. - Niin kuulemma!
Ai niin, totta!	_____	Kello on täällä vasta puoli kahdeksan. - Ai niin, totta!
Kuulostaa hyvältä!	_____	Me muutamme syyskuussa. - Kuulostaa hyvältä!
Terveisiä ...lle!	_____	Terveisiä Hannalle! - Minä kerron!

Millainen?

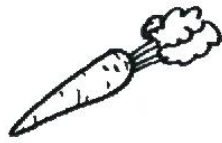

hyvä



huono



kuuma



kylmä

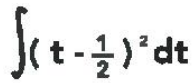

vaikea



1 + 1

helppo



pieni



iso/suuri



uusi



vanha



kaunis



ruma



lämmin



viileä



valoisa



pimeä



lyhyt



pitkä



paljon



vähän

Sää

Millainen sää/ilma tänään on?

On kaunis/hyvä ilma.

On huono ilma.

Kuinka monta astetta ulkona on?

On +30 astetta. On kuuma. On helle.

On +20 astetta. On lämmin.

On +2 astetta. On viileä.

On -15 astetta. On kylmä. On pakkasta.



Aurinko paistaa.
On aurinkoista.



On pilvistä.



On puolipilvistä.



On sumuista.



Sataa.
On sateista.



Sataa räntää.



Sataa lunta.



Tuulee.
On tuulista.
On myrsky.



On ukkonen.

Uh, onpa kamala
ilma tänään!



No niin on!



Ihanaa, että
aurinko
paistaa!



Joo, ja on
tosi
lämmin!



Vuodenajat Ila/llä



talvi
Milloin?
talvella



kevät
Milloin?
keväällä



kesä
Milloin?
kesällä



syksy
Milloin?
syksyllä

Vuorokausi (24 h): Ila/llä



aamu
Milloin?
aamulla
aamupäivä
aamupäivällä



päivä
Milloin?
päivällä
iltapäivä
iltapäivällä



ilta
Milloin?
illalla



yö
Milloin?
yöllä
aamuyö
aamuyöllä

Kuukaudet ssa/ssä

- | | Milloin? |
|---------------|--------------|
| 1. tammikuu | tammikuussa |
| 2. helmikuu | helmikuussa |
| 3. maaliskuu | maalikuussa |
| 4. huhtikuu | huhtikuussa |
| 5. toukokuu | toukokuussa |
| 6. kesäkuu | kesäkuussa |
| 7. heinäkuu | heinäkuussa |
| 8. elokuu | elokuussa |
| 9. syyskuu | syyskuussa |
| 10. lokakuu | lokakuussa |
| 11. marraskuu | marraskuussa |
| 12. joulukuu | joulukuussa |

Milloin sinun
syntymäpäivä
on?



Minun
syntymäpäivä
on toukokuussa.



Viikonpäivät na

- | | Milloin? |
|-------------|---------------|
| maanantai | maanantaina |
| tiistai | tiistaina |
| keskiviikko | keskiviikkona |
| torstai | torstaina |
| perjantai | perjantaina |
| lauantai | lauantaina |
| sunnuntai | sunnuntaina |

Pedro ilmoittautuu kurssille

Pedro haluaa ilmoittautua suomen kurssille. Hän menee aikuisopiston toimistoon.

Kurssisihteeri: Hei!

Pedro: Hei! Mä haluaisin ilmoittautua suomen kurssille, tasolle kaks.

Kurssisihteeri: Joo-o. Seuraava *Suomi 2* -kurssi alkaa jo huomenna.

Pedro: Ai huomenna jo! Ei, se ei käy.

Kurssisihteeri: No sitten on toinen kurssi syyskuussa.

Pedro: Joo, se kuulostaa hyvältä. Onks kurssilla vielä tilaa?

Kurssisihteeri: Hetkinen, mä tarkistan. Joo, siellä on vielä pari paikkaa vapaana.

Pedro: Okei, kiva.

Kurssisihteeri: Sanotko vielä, mikä sun nimi on.

Pedro: Pedro Ribeiro.

Kurssisihteeri: Anteeks, sanotko uudelleen!

Pedro: Etunimi on Pedro ja sukunimi Ribeiro.

Kurssisihteeri: Okei, kiitos. Saanko vielä sun henkilötiedot. Tässä on lomake.

Pedro: Okei, kiitos.

Pedro: Anteeksi, voitko auttaa vähän? Mitä tarkoittaa postitoimipaikka?

Kurssisihteeri: Se on kaupunki, jossa sinä asut.

Pedro: Okei, Espoo siis. Hyvä. Tää on nyt valmis. Kiitos avusta!

Kurssisihteeri: Kiitos. Ilmoittautuminen on nyt tehty. Lasku tulee sähköpostitse ensi viikolla.

Pedro: Okei, kiitti hei.



ilmoittautua _____
 haluta _____
 aikuisopisto _____
 toimisto _____
 kurssisihteeri _____
 taso _____
 seuraava _____
 alkaa _____
 Se ei käy. _____
 no _____
 toinen _____
 olla tilaa _____
 hetkinen _____
 tarkistaa _____
 siellä _____
 pari _____
 Sanotko uudelleen? _____
 saada _____

sun[•] = sinun _____
 henkilötiedot _____
 lomake _____
 voida _____
 auttaa _____
 tarkoittaa _____
 postitoimipaikka _____
 kaupunki _____
 jossa _____
 siis _____
 valmis _____
 Kiitos avusta! _____
 ilmoittautuminen _____
 tehty _____
 lasku _____
 sähköpostitse _____
 ensi _____
 • = puhekieli _____

Voitko auttaa minua?

Anteeksi, voitko auttaa minua/vähän?

Voitko puhua hitaammin?

Voitko sanoa uudelleen?

Miten sanotaan *Can you help me* suomeksi?

Mikä on *language course* suomeksi?

Mitä *sähköposti* tarkoittaa?

Anteeksi, en ymmärrä.

En tiedä.

Kiitos avusta!

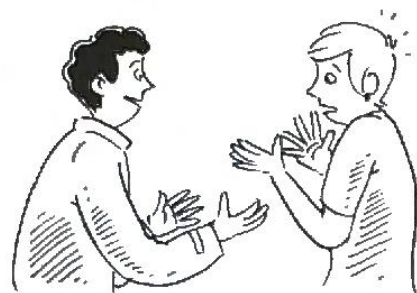

HENKILÖTIEDOT

Sukunimi *Ribeiro* | Etunimet *Pedro Eduardo* | Henkilötunnus *230497-3333*

Osoite *Linnakatu 28 D 35* | Postinumero *02999* | Postitoimipaikka *Espoo*

Puhelin | koti *0400-657883* | työ -

Sähköpostiosoite

Kansalaisuus *brasilialainen* | Äidinkieli *portugali*

Syntymäaika *23.4.1997* | Syntymäpaikka *São Paulo, Brasilia*

Päiväys *Helsingissä 12.7.2019*

Allekirjoitus *Pedro Ribeiro*

Ääntäminen: kaksi eri vokaalia

oi toinen

ai nainen

äi äiti

öi töissä

au kaunis

eu Eurooppa

äy käyttää

öy köyhä

ie kieli

uo juoda

yö syödä

iö yksiö

ua haluan

eä tärkeä

ye yhtye

oe koe

jne.

Jos sanassa on kaksi eri vokaalia, sano molemmat!

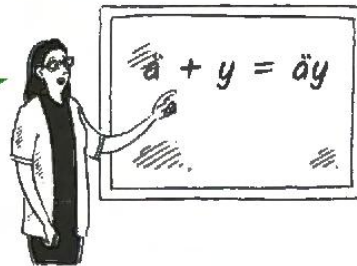

Genetiivi **n**

Kuka?

Pedro

Alex

kiva tyttö

Kenen?

Pedron

Alexin

kivan tytön

Pedron tyttöystävä

Alexin kotimaa

kivan tytön nimi

Mikä?

Helsinki

pitkä kurssi

Minkä?

Helsingin

pitkän kurssin

Helsingin sää

pitkän kurssin opettaja

Persoonapronominit

Kenen?

minun ystävä

sinun kirja

hänen auto

meidän opettaja

teidän kotimaa

heidän kurssi

kirjakieli

= (minun) ystäväni

= (sinun) kirjasi

= hänen autonsa

= (meidän) opettajamme

= (teidän) kotimaanne

= heidän kurssinsa

puhekieli

mun ystävä

sun kirja

sen auto

meidän opettaja

teidän kotimaa

niiden kurssi

k-p-t-vaihtelu: verbityyppi 1

	nukkua		NEG.
minä	nukun		en nuku
sinä	nukut		et nuku
hän	nukkuu		ei nuku
me	nukumme		emme nuku
te	nukutte		ette nuku
he	nukkuvat	eivät nuku	

k-p-t		
kk	→	k
pp	→	p
tt	→	t
k	→	-
p	→	v
t	→	d
nk	→	ng
mp	→	mm
nt	→	nn
lt	→	ll
rt	→	rr

Verbit:

antaa, hiihtää, kirjoittaa, kääntää, lentää, lukea, onkia, ottaa, pukea, tietää, ymmärtää...

Monikko **t**

Yksikkö

kirja



kaupunki
opiskelija
valoisa asunto
hyvä ystävä

Monikko

kirjat



kaupungit
opiskelijat
valoisat asunnot
hyvät ystävät

Harjoitus 1. Ääntäminen: kaksi eri vokaalia. Toista.

a	i	ai	laiha	↔	i	a	ia	takkia
o	i	oi	koivu	↔	i	o	io	Tokio
ä	i	äi	äiti	↔	i	ä	iä	äitiä
y	i	yi	lyijy	↔	i	y	iy	selkiyttää

ä	i	äi	väitös	↔	ä	y	äy	käytös
ö	i	öi	töissä	↔	ö	y	öy	töykeä
i	ä	iä	petiä	↔	y	ä	yä	pettyä
i	e	ie	tie	↔	y	e	ye	yhtye

e	i	ei	leipä	↔	i	e	ie	pieni
o	u	ou	koulu	↔	u	o	uo	suomi
y	ö	yö	syödä	↔	ö	y	öy	löysä

e	a	ea	vaikea	↔	a	e	ae	haen
e	ä	eä	tärkeä	↔	ä	e	äe	mäellä
ä	y	äy	täytyy	↔	y	ä	yä	täyttyä
e	u	eu	euro	↔	e	y	ey	terveys

äi - ye - yö - ea - oi!

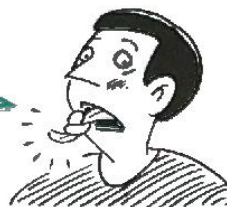

Harjoitus 2. K-p-t-vaihtelu ja vokaaliharmonia. Kirjoita sana + sta/stä.

Minä pidän... + sta/stä

- | | | | |
|--------------------|---------------------|--------------------|-------|
| 1. täysmaito | <u>täysmaidosta</u> | 9. lihapata | _____ |
| 2. kakku | _____ | 10. pasta | _____ |
| 3. greippi | _____ | 11. keksi | _____ |
| 4. päärynäjogurtti | _____ | 12. paahtoleipä | _____ |
| 5. makkara | _____ | 13. piimä | _____ |
| 6. pulla | _____ | 14. kermavaahto | _____ |
| 7. ketsuppi | _____ | 15. tomaatti | _____ |
| 8. riisi | _____ | 16. vaniljajäätelö | _____ |



Harjoitus 3. Lue teksti Pedro soittaa Mikolle ja valitse oikein (O) tai väärin (V). Jos lause on väärin, kirjoita oikea lause.

	O	V	
1. Mikko ei asu Suomessa.	X		_____
2. Pedro on nyt Brasiliassa.			_____
3. Mikko on vielä kotona.			_____
4. Sao Paolossa on nyt huono ilma.			_____
5. Pedro nukkuu Suomessa hyvin.			_____
6. Pedro on töissä.			_____
7. Tiistaina Pedro ei ole kurssilla.			_____
8. Hanna ja Pedro muuttavat syksyllä.			_____

Harjoitus 4. Lue teksti *Pedro soittaa Mikolle* ja kirjoita sanat ristikkoon.

1. Pedro _____ Mikolle videopuhelun.
2. Mikko _____ Brasiliassa.
3. Kello on Brasiliassa vasta _____ kahdeksan.
4. Tänään _____ kaatamalla.
5. Marraskuussa on _____ melkein koko ajan.
6. Mitä muuta _____ ?
7. Pedro, Olga ja Alex ovat _____ kurssilla.
8. Kurssi on kolme _____ viikossa.
9. Me _____ syyskuussa.
10. _____ hyvältä!
11. Minun _____ nyt lähteä töihin.
12. _____ Hannalle!

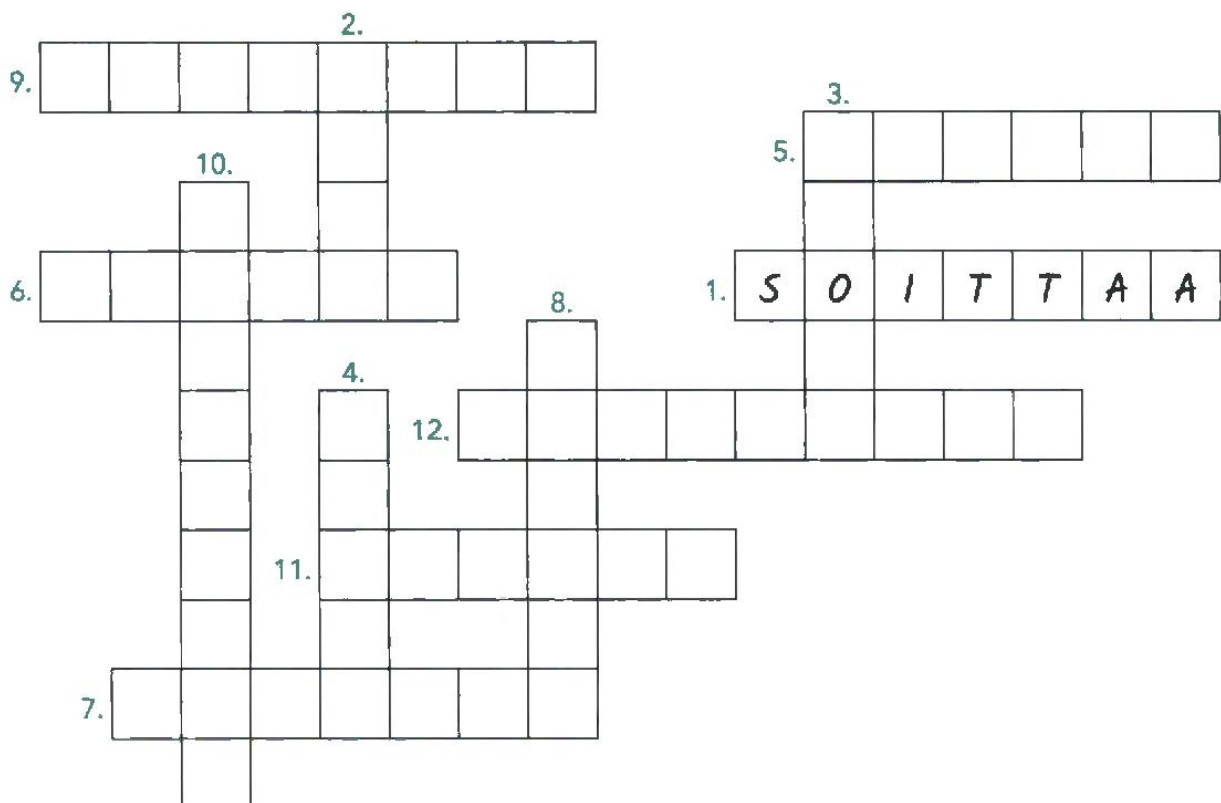

Harjoitus 5.

A. Yhdistä verbi ja sana.

1. asua Brasiliassa _____
2. soittaa _____
3. olla _____
4. puhua _____
5. etsiä _____
6. muuttaa _____
7. sataa _____

töissä
~~Brasiliassa~~
 suomea
 kaatamalla
 syyskuussa
 Mikolle
 töitä



B. Kirjoita sanoista lause.

1. *Pedron ystävä Mikko asuu Brasiliassa.* _____
2. _____
3. _____
4. _____
5. _____
6. _____
7. _____

Harjoitus 6. Pikkusanat. Katso s. 30 ja 59. Jatka lauseita.

1. Yleensä me _____.
2. Joskus me _____.
3. Toivottavasti sinä _____.
4. _____, koska sataa.
5. _____, mutta _____.
6. Tänään minä en _____, vaan minä _____.

Harjoitus 7. Kirjoita oikea pikkusana.

~~kohta~~

ei vielä

kyllä

vielä

niin

vasta

melkein

-kin

- Kello on kohta puoli yhdeksän ja minä lähden töihin.
- Tänään on _____ kylmä, että en osta kioskilta jäätelöä vaan teetä.
- Eilen oli helle, +27 astetta. Tänään on _____ yhtä kuuma kuin eilen.
- Ai niin, suomen kurssi ei ala tänään kello 9, vaan _____ kello 10.
- Hei Liisa, me menemme kioskille. Tuletko sinä _____?
- Oletko jo kotona? – _____. Olen bussissa.
- Oletko _____ töissä postissa?
- Vau, sinä puhut _____ tosi hyvin suomea!

Harjoitus 8. Fraasit. Valitse: a vai b?

- Lähden huomenna Italiaan. Olen kolme viikkoa Sisiliassa.
 - Ai niin, totta.
 - Kuulostaa hyvältä!
- Petterin uusi tyttöystävä on chileläinen.
 - Minä kerron.
 - Aijaa!
- Äiti, minä syön tänään kymmenen palloa jäätelöä!
 - Niin varmaan!
 - Hieno juttu!
- Terveisiä Pedrolle!
 - Minä kerron.
 - Kuulostaa hyvältä.
- Hanna ja Pedro muuttavat syyskuussa.
 - Terveisiä Hannalle!
 - Niin kuulemma.
- Laura ja minä olemme samalla kurssilla.
 - Terveisiä Lauralle!
 - Niin varmaan!
- Kurssi ei ala huomenna kello 18, vaan vasta kello 19!
 - Niin varmaan.
 - Ai niin, totta.
- Minun uusi työ alkaa tammikuussa.
 - Hieno juttu!
 - Niin varmaan.

Harjoitus 9. Millainen?

A. Etsi vastakohtat.

ruma	lämmin	vanha	vaikea	valoisa	iso
kaunis	uusi	helppo	lyhyt	huono	viileä
pieni	pimeä	hyvä	paljon	vähän	pitkä

ruma ↔ *kaunis*

B. Kirjoita adjektiivit.

- Saunassa on _____ *kuuma* _____.
- Kesällä Suomessa yö on _____.
- Tänään on +25 astetta ja aurinko paistaa. On _____ ilma!
- Ulkona sataa ja tuulee. On _____ ilma.
- Voitko auttaa minua? Harjoitus on vähän _____.
- Meidän koti on _____.
- Suomessa Helsinki on _____ kaupunki ja Ähtäri on _____ kaupunki.
- Vokaali *a* on _____ ja *aa* on _____.



Harjoitus 10. Kuuntele ja kirjoita adjektiivit.

1. Millainen Helsinki on?

2. Millainen meri on?

3. Millainen kirkko on?

4. Millainen metro on?

Harjoitus 11. Adjektiivit.

Sinä olet A, pari on B. Kuuntele, mitä pari sanoo. Sinä sanot vastakohtaan.

Malli: A: Australiassa talvi ei ole kylmä.

B: *Se on kuuma.*

A

1. **Televisio ei ole uusi.**
(Se on vanha.)
2. **Kesä ei ole pitkä.**
(Se on lyhyt.)
3. **Puisto ei ole ruma.**
(Se on kaunis.)
4. **Brasiliassa kesä ei ole kylmä.**
(Se on kuuma.)
5. **Harjoitus ei ole vaikea.**
(Se on helppo.)
6. **Tuuli ei ole viileä.**
(Se on lämmin.)
7. **Kauppa ei ole iso.**
(Se on pieni.)

B

1. **Kesäyö Suomessa ei ole pimeä.**
(Se on valoisa.)
2. **Teksti ei ole helppo.**
(Se on vaikea.)
3. **Sää ei ole huono.**
(Se on hyvä.)
4. **Auto ei ole pieni.**
(Se on iso/suuri.)
5. **Kurssi ei ole lyhyt.**
(Se on pitkä.)
6. **Asunto ei ole valoisa.**
(Se on pimeä.)
7. **Suomessa talvi ei ole kuuma.**
(Se on kylmä.)

Harjoitus 12. Yhdistä kuvat ja lauseet.

Sataa. ~~Aurinko paistaa.~~ Tuulee. On ukkonen. Sataa lunta.
 On kuuma. On huono ilma. On puolipilvistä. On pakkasta. On kylmä.
 On kaunis ilma. On viileä.



Aurinko paistaa.







Harjoitus 13. Kuuntele ja kirjoita kaupunki.

- +21 astetta 1. _____
- +8 astetta 2. _____
- +26 astetta 3. _____
- +5 astetta 4. _____
- +19 astetta 5. _____

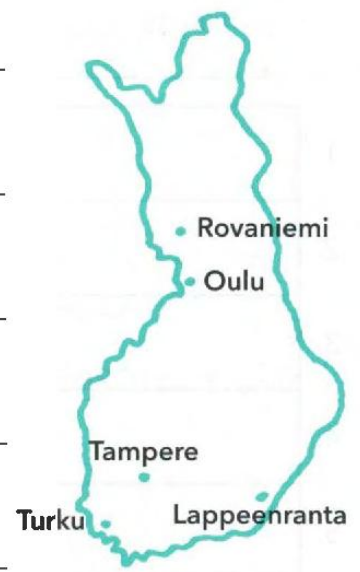

Harjoitus 14. 🗺️ 😊 **Kysy parilta.**

Malli: - Millainen sää Tokiossa on? - Siellä on hyvä ilma. On puolipilvistä ja tuulista.
On lämmin. On +20 astetta.

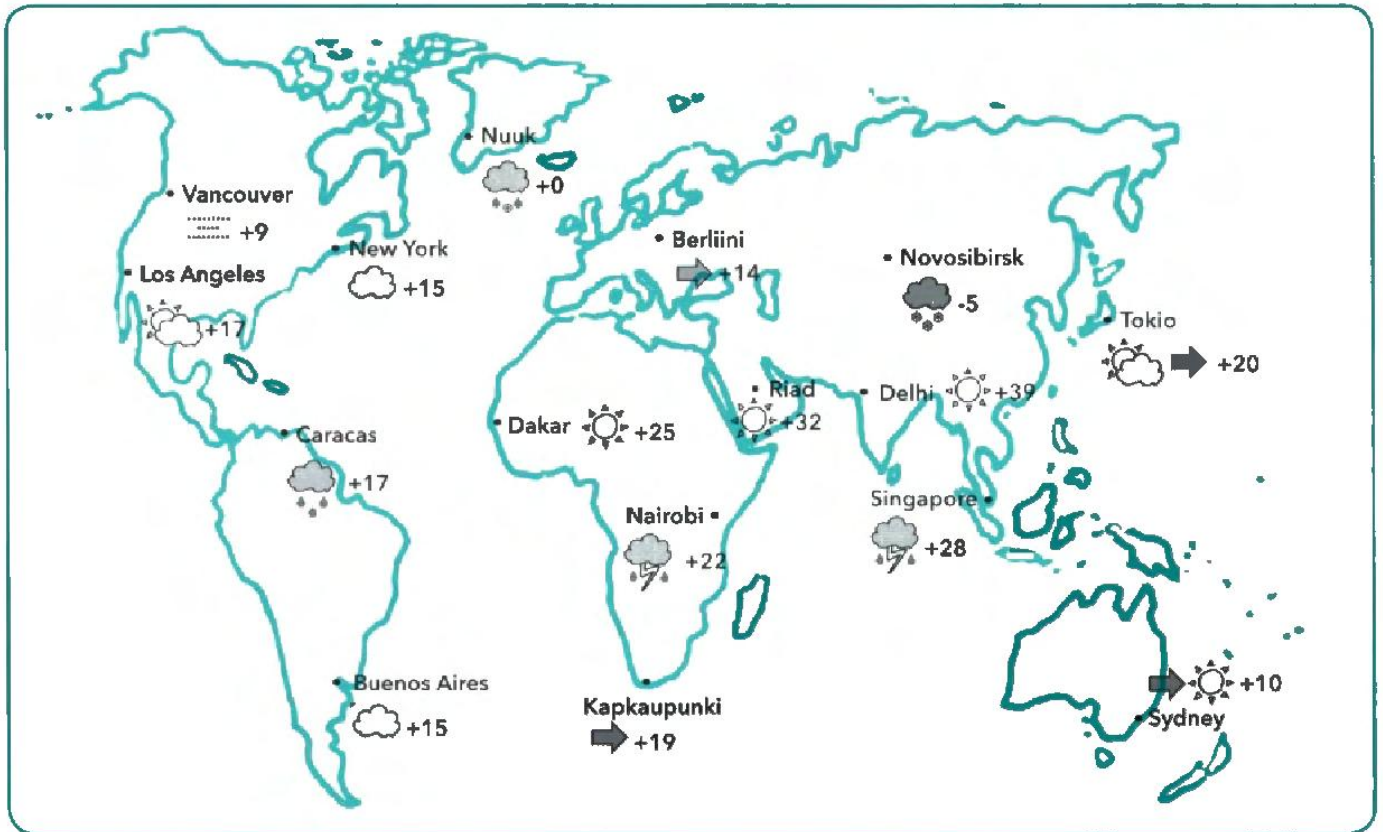

Harjoitus 15. 🗣️ 💬 **Sää. Kuuntele, mikä vuodenaika ja millainen ilma on.**

Mikä vuodenaika on?

Millainen ilma on?

kuuma

kylmä



aurinko
paistaa



sataa

tuulee

1.					
2.					
3.					
4.					
5.					

Harjoitus 16. Kirjoita genetiivi.

<p>Kuka?</p> <ol style="list-style-type: none"> 1. opiskelija 2. minä 3. Jaakko 4. me 5. poliisi 6. kiva opettaja 7. vanha isoäiti 8. hyvä ystävä 		<p>→</p>	<p>Kenen?</p> <p><u>opiskelijan</u> sanakirja</p> <p>_____ äidinkieli</p> <p>_____ jäätelö</p> <p>_____ koti</p> <p>_____ auto</p> <p>_____ kurssi</p> <p>_____ talo</p> <p>_____ kotimaa</p>	
--	---	----------	--	---

<p>Mikä?</p> <ol style="list-style-type: none"> 1. katu 2. maa 3. Islanti 4. New York 5. pitkä kurssi 6. iso kaupunki 7. helppo teksti 		<p>→</p>	<p>Minkä?</p> <p>_____ nimi</p> <p>_____ pääkaupunki</p> <p>_____ presidentti</p> <p>_____ kartta</p> <p>_____ tauko</p> <p>_____ puisto</p> <p>_____ sanasto</p>	
--	---	----------	--	---

Harjoitus 17. Kirjoita genetiivi.

1. Alex on kotoisin Etelä-Afrikasta ja hänen (HÄN) äidinkieli on englantia.
2. _____ (OLGA) äidinkieli on venäjä ja _____ (PEDRO) portugali.
3. Alex, Olga ja Pedro menevät _____ (SUOMI) kurssille.
4. _____ (HE) kurssi alkaa maanantaina.

5. _____ (KURSSI) nimi on *Suomi 1* ja
 _____ (OPETTAJA) nimi on Päivi Koskela.
6. _____ (PÄIVI) nimi kirjoitetaan P - Ä - I - V - I.
7. Hän kysyy: "Miten _____ (SINÄ) nimi kirjoitetaan?"
8. Entä _____ (KUKA) äidinkieli on somali?"
9. _____ (KOLME) _____ (OPISKELIJA) äidinkieli on somali.



Harjoitus 18. Kysy parilta.



Mikä on Perun pääkaupunki?

maa

Peru	Japani
Vietnam	Egypti
Afganistan	Ranska
Kenia	Ruotsi
Kiina	Iran



Lima.

kaupunki

Lima	Tokio
Kairo	Teheran
Tukholma	Hanoi
Nairobi	Kabul
Peking	Pariisi

Harjoitus 19. Kirjoita t-monikko.

Yksikkö

Monikko

1. kurssi

kurssit

2. asunto

3. ystävä

4. koti

5. pitkä puhelu

6. vapaa paikka

7. mukava opettaja

8. valoisa ilta

Harjoitus 20. Valitse sana ja kirjoita se lauseeseen. Yksikkö vai monikko?

1. Opiskelijat ovat kurssilla.
2. Tänään _____ loppuu klo 18.
3. _____ maksavat yhteensä 19,90 euroa.
4. Minun _____ eivät puhu suomea.
5. Kohta _____ numero 72 tulee bussipysäkille.
6. Minun _____ on Helsingissä.
7. _____ ei aja autolla kurssille.
8. Syksyn _____ ovat keltainen, oranssi ja ruskea.

- ~~opiskelija~~
- Paula
- työpaikka
- kurssi
- bussi
- ystävä
- väri
- pizza

Harjoitus 21. K-p-t-vaihtelu. Kirjoita verbin persoonat.



nukkua
 minä nukun
 sinä nukut
 hän nukkuu
 me nukumme
 te nukutte
 he nukkuvat

pitää

leipoa

lukea

ymmärtää

antaa

Harjoitus 22. K-p-t-vaihtelu. Heitä noppaa! Mikä persoonapronomini? Valitse verbi ja taivuta se.

Malli:  + löytää = sinä löydät

 = minä  = sinä  = hän  = me  = te  = he



ampua



antaa



hiihtää



hyppiä



jakaa



kertoa



kirjoittaa



kylpeää



leipoa



lentää



lukea



lähteä



löytää



näyttää



onkia



oppia



ottaa



piirtää



rakentaa



ymmärtää

Harjoitus 23. K-p-t-verbit. Katso kuvaa ja kirjoita, mitä he tekevät* ja eivät tee.

Malli: Mitä te teette lomalla?



hiihtää

Lomalla me emme hiihdä.

yöpyä hotellissa

Lomalla me yövyimme hotellissa.

1. Mitä Paula tekee viikonloppuna?



soittaa pianoa

lähtee matkalle

2. Mitä lapset tekevät koulussa?



kirjoittaa

nukkua

3. Mitä sinä teet illalla?



lukea kirjaa

kylpeä

4. Mitä te teette mökillä?



kirjoittaa sähköpostia

onkia

*tehdä	minä teen	me teemme
	sinä teet	te teette
	hän tekee	he tekevät

Harjoitus 24. K-p-t-verbit. Tee kysymys ja kysy parilta.

Malli: - Ymmärrätkö ranskaa?

- Ei, en ymmärrä. Minä puhun vain englantia ja vähän suomea.

ymmärtää yöpyä ottaa hiihtää tietää soittaa lukea kirjoittaa	+	sähköpostia ystävälle suomalaista kirjaa pianoa talvella paljon valokuvia hotellissa usein ranskaa mitä tauko on englanniksi
--	---	--

Harjoitus 25. Valitse verbi ja kirjoita oikea persoona. Muista myös k-p-t!

saapua
odottaa

lukea
~~lähteä~~

nukkua
sanoa

puhua
lentää

Pekka ja minä 1. lähdemme tänään Ranskaan. Aamulla minä 2. _____

(NEG.) pitkään, koska me 3. _____ jo kello 6 lentokoneella Pariisiin.

Lentokoneessa minä 4. _____ kirjaa ja Pekka nukkuu vähän.

Kun me 5. _____ Pariisiin, Elise ja Fabian 6. _____ meitä.

He 7. _____ : "Tervetuloa! 8. _____ te ranskaa?"



ostaa

ottaa

istua

ajaa

katsoa

Sitten me 9. _____ autolla keskustaan ja 10. _____ kaupunkia.
 Pekka 11. _____ monta valokuvaa. Iltapäivällä minä 12. _____
 kahvilassa ja 13. _____ postikortit Suomeen. Pekka menee kioskille ja
 14. _____ Pariisin kartan.



löytää

soittaa

asua

kertoa

yöpyä

Me 15. _____ Elisen ja Fabianin kotona. He 16. _____ Etelä-
 Pariisissa. Me 17. _____ (NEG.) taloa heti. Siksi Pekka 18. _____
 Eliselle. Elise 19. _____, missä talo on.



Harjoitus 26. Puhutaan! Voitko auttaa minua?

Katso s. 64. Kirjoita puhekuplaan teksti.

Anteeksi, en ymmärrä.

Voitko sanoa uudelleen?

Anteeksi, voitko auttaa minua?

Kiitos avusta!

Mitä tarkoittaa...?

Voitko puhua hitaammin?



1.



2.

pälä pälä pälä pälä pälä pälä...



pälä pälä pälä pälä pälä...



4.

你猜怎么着？
我刚看到驼鹿了！



3.

Aulikki Kääriäinen 040213974



Aulikki Kääriäinen 040213974

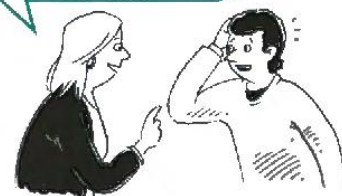

6.

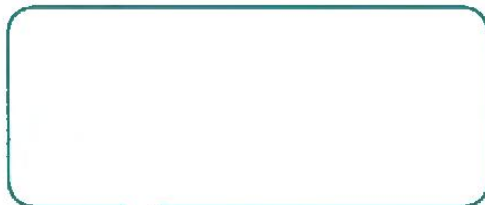

5.

Harjoitus 27. Puhutaan!  **Kuuntele ja kirjoita henkilötiedot lomakkeeseen.**

HENKILÖTIEDOT		
Sukunimi	Etunimet	Henkilötunnus
Osoite	Postinumero	Postitoimipaikka
Puhelin	koti	työ
Sähköpostiosoite		
Kansalaisuus	Äidinkieli	
Syntymäaika	Syntymäpaikka	
Päiväys	Allekirjoitus	

4

Minä

- perhe
- ulkonäkö
- ääntäminen: sanapaino
- partitiivi
- Minulla on...
- G + kanssa
- pitää + sta/stä
- Puhutaan: Vaatekaupassa
- vaatteet



Minä

Minä olen Olga. Minä olen naimisissa Veijon kanssa. Veijo on suomalainen. Minä rakastan häntä. Meillä on yksi lapsi. Hän on söpö 4-vuotias tyttö ja hänen nimi on Julia.

Me asumme Helsingissä, mutta Veijo on töissä Espoossa. Hän on bussikuski.

Minulla ei ole töitä Suomessa vielä, mutta minä etsin työpaikkaa. Nyt olen opiskelija.

Olen samalla suomen kurssilla Pedron ja Alexin kanssa.



Minun nimi on Alex ja olen 31 vuotta vanha. Olen pitkä ja hoikka ja pidän urheilusta. Olen rauhallinen ja ehkä myös vähän ujo. Minä olen eronnut ja nyt olen sinkku.

15 Minulla ei ole perhettä Suomessa, mutta Etelä-Afrikassa minulla on iso suku: kaksi pikkusiskoja, isovelji, neljä tatiä, kolme setää ja 18 serkkua.

Olen nyt helsinkiläinen. Minulla on kiva asunto Itä-Helsingissä. Asunnossa on kaksi huonetta ja keittiö. Minä pidän
20 minun asunnosta, koska se on valoisa ja viihtyisä. Talossa on neljä kerrosta.



Minun nimi on Pedro. Olen puhelias ja iloinen brasilialainen. Minulla on musta kihara tukka ja tummat silmät. Olen 178 cm pitkä.

25 Minun tyttöystävä Hanna on suomalainen. Hän on opiskelija, mutta hän on myös töissä kaupassa. Meillä ei ole autoa. Ajamme paljon pyörällä.

27 Minulla on myös suomalainen ystävä Mikko, mutta hän ei asu nyt Suomessa. Hän on töissä Brasiliassa.



naimisissa _____
 G + kanssa _____
 rakastaa + P _____
 meillä on _____
 lapsi _____
 söpö _____
 4-vuotias _____
 tyttö _____
 bussikuski _____
 minulla ei ole _____
 etsiä + P _____
 hoikka _____
 pitää + sta/stä _____
 urheilu _____
 rauhallinen _____
 ehkä _____
 ujo _____
 eronnut _____
 sinkku _____
 perhe _____

suku _____
 pikkusisko _____
 isovelji _____
 täti _____
 setä _____
 serkku _____
 helsinkiläinen _____
 talo _____
 kerros _____
 huone _____
 keittiö _____
 puhelias _____
 iloinen _____
 musta _____
 kihara _____
 tumma _____
 tyttöystävä _____
 kauppa _____
 meillä ei ole _____
 pyörä _____

Millainen hän on?

Hän on...



iloinen
onnellinen



surullinen



puhelas



hiljainen



ystävällinen



epäystävällinen



nuori



vanha



vihainen



ujo



rauhallinen

Minkänäköinen hän on?



Hänellä on pitkä vaalea suora tukka.
Hänellä on siniset silmät ja silmälasit.
Hän on kaunis/nätti/hyvännäköinen.
Hän on pitkä ja hoikka.



Hän on kalju.
Hänellä on vihreät silmät.
Hänellä on parta ja viikset.
Hän on komea/hyvännäköinen.
Hän on lyhyt ja tukeva.



Hänellä on lyhyt ja tumma kihara tukka.
Hänellä on ruskeat silmät.
Hän on söpö/suloinen.

Värit

Minkävärinen?

	valkoinen		musta		oranssi		tummanpunainen
	punainen		ruskea		pinkki		tummansininen
	sininen		harmaa		liila		vaaleansininen
	keltainen		vihreä		beige		vaaleanpunainen

Suku, sukulaiset

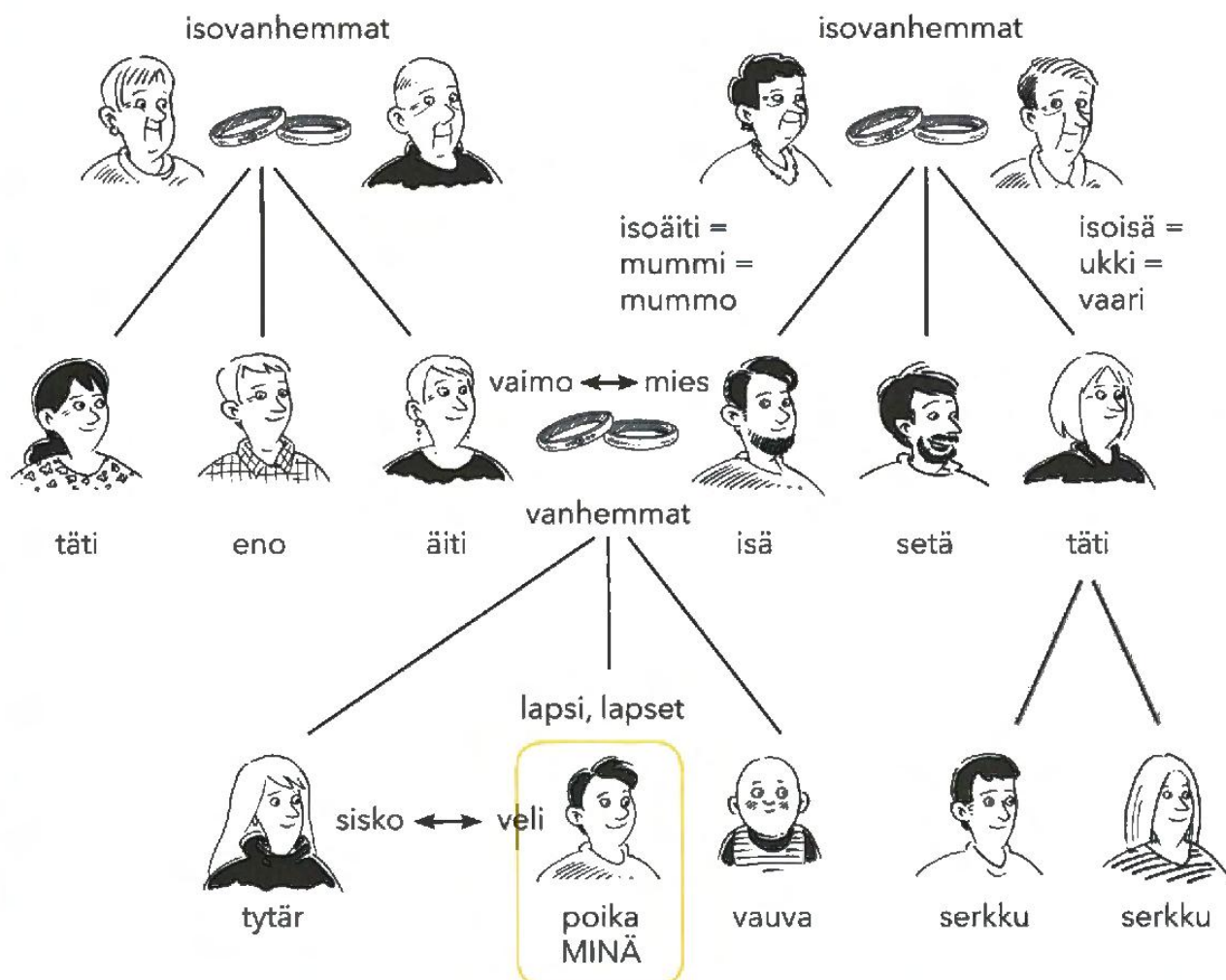

Minä olen...

naimisissa
sinkku
kihloissa
eronnut
leski
yksinhuoltaja.

Minulla on...

vaimo
mies
tyttöystävä
poikaystävä
lapsi
uusperhe
lemmikki.

Minä olen...

töissä
työtön
opiskelija
eläkkeellä.

HUOM!

Nominatiivi	mies	lapsi	poika	veli
Partitiivi	miestä	lasta	poikaa	veljeä
Genetiivi	miehen	lapsen	pojan	veljen

Vaatekaupassa

Pedro menee vaatekauppaan. Hän etsii farkkutakkia.

Myyjä: Hei, voinko auttaa?

Pedro: Kiitos, mä vaan katselen.

Pedro haluaa ensin katsella rauhassa. Myöhemmin hän puhuu myyjän kanssa.

5 Pedro: Anteeksi, onks tästä ällää?

Myyjä: Hetki, mä tarkistan... Joo, on. Tässä, ole hyvä.

Pedro: Okei, kiitti. Entä onks tätä myös mustana?

Myyjä: Ei valitettavasti.

Pedro: Okei. Tota, missä sovituskoppi on?

10 Myyjä: Se on tuolla takana.

Pedro: Mä ottaisin tän takin.

Myyjä: Okei. Onks sulla meiän klubikortti? Sillä saa tänään 10 prosenttia alennusta.

Pedro: Aijaa? Joo, on mulla. Tässä.

Myyjä: Kiitos. Tarvitsetko muovipussia?

15 Pedro: Ei kiitos, mulla on oma kassi.

Myyjä: Se on sit 60,10 €.

Pedro: Kiitos.

Myyjä: Kuittia?

Pedro: Joo kiitos.

20 Myyjä: Näin ole hyvä. Hyvää viikonloppua!

Pedro: Kiitos, hei!

Myyjä: Hei hei.



vaatekauppa _____
 farkkutakki _____
 Voinko auttaa? _____
 vaan• = vain _____
 katsella _____
 haluta _____
 rauhassa _____
 myöhemmin _____
 Onks tästä ällää?• _____
 = Onko tästä L-kokoa? _____
 koko _____
 hetki _____
 tarkistaa _____
 Onko tätä (myös) mustana? _____
 valitettavasti _____
 tota• _____

sovituskoppi _____
 takana _____
 ottaisin (ottaa) _____
 tän• takin = tämän takin _____
 klubikortti _____
 sillä _____
 saada _____
 prosentti _____
 alennus _____
 Tässä. _____
 tarvita _____
 muovipussi _____
 oma _____
 kassi _____
 Näin ole hyvä! _____
 • = puhekieli

Vaatekaupassa

Asiakas sanoo:

Mä vaan katselen.
 Mä etsin villapuseroa / farkkutakkia / ...
 Missä on naisten kengät?
 Missä on sovituskoppi?
 Voinks mä sovittaa tätä?
 Onks tästä ämmää?
 Onks tätä vihreänä?

Myyjä sanoo:

Voinko auttaa?
 Hetki, mä tarkistan.
 Onko sulla/Teillä meidän kanta-asiakaskortti?
 Tarvitsetko muovipussia?
 Tää tekee 97,50 €.

Hetki, minä tarkistan.

Onko tätä punaisena?

Vaatekoot

XS äx-ässä
 S ässä
 M ämmä
 L ällä
 XL äx-ällä



Vaatteet



t-paita



paita



villapusero



takki



housut

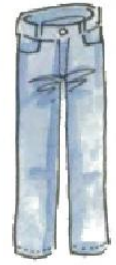

farkut



hame



mekko



puku



uimapuku



uimahousut



sukat



shortsit



kengät



saappaat

lenkkarit
= lenkkitosut

alusvaatteet

- rintaliivit

- alushousut



alusvaatteet

- aluspaita

- alushousut =

kalsarit



huivi



pipo



käsineet



solmio



vyö



kaulaliina



sateenvarjo

Mitä sinulla
on päällä?



Minulla on päällä
farkut, raidallinen
villapaita, ruskeat
kengät ja päässä
ruudullinen pipo.



Partitiivi

V



a/ä

taloa
bussia
kylmää
valoisaa

VV tai K



ta/tä

maata
museota
puheliinta
kaunista

e



tta/ttä

kirjettä
venettä
osoitetta
huonetta

Huom!

ia/ea/eä → a/ä
italia → italiaa
vaikea → vaikeaa
pimeä → pimeää

V = vokaali, VV = 2 vokaalia, K = konsonantti

Huom! Partitiivissa ei k-p-t-vaihtelua.

Persoonapronominit: partitiivi

Kuka?

minä

sinä

hän

me

te

he

Ketä?

minua

sinua

häntä

meitä

teitä

heitä

puhekieli

mua

sua

sitä

meitä

teitä

niitä

Minä rakastan **sinua**.

Voitko auttaa **meitä**?

Missä Kim ja Julian ovat? Minä etsin **heitä**.

Mä rakastan **sua**.

Partitiivin käyttö

Numero + partitiivi



1 jäätelö



6 jäätelöä



1 pitkä mies



9 pitkää miestä



1 hyvä tietokone



3 hyvää tietokonetta

HUOM!

monta + P	monta taloa
vähän + P	vähän maitoa
paljon + P	paljon sokeria
pari + P	pari tyttöä
puoli + P	puoli kiloa
nolla + P	nolla astetta

Verbi + partitiivi

auttaa + P

Voitko **auttaa** minua?

etsiä + P

Olga **etsii** työpaikkaa.

katsoa + P

Me **katsomme** televisiota.

puhua + P (kieli)

Julia **puhuu** saksaa.

rakastaa + P

Minä **rakastan** Väinöä.

soittaa + P (musiikki)

Pedro **soittaa** kitaraa.

ymmärtää + P

Ymmärrätkö englantia?

Minulla ei ole + partitiivi

Minulla **ei ole** autoa.

Pedrolla **ei ole** kissaa.

Päivi Koskelalla **ei ole** miestä.

Minulla on...

Illa/llä + on

minulla on
sinulla on
hänellä on
meillä on
teillä on
heillä on

auto



Illa/llä + ei ole + P

minulla ei ole
sinulla ei ole
hänellä ei ole
meillä ei ole
teillä ei ole
heillä ei ole

autoa



Pedrolla on televisio.

Vanhalla isoisällä on parta.

Mialla ja Piialla on testi huomenna.

Pedrolla ei ole televisiota.

Vanhalla isoisällä ei ole partaa.

Mialla ja Piialla ei ole testiä huomenna.

puhekieli

mulla on	mulla ei oo
sulla on	sulla ei oo
sillä on	sillä ei oo
meillä on	meillä ei oo
teillä on	teillä ei oo
niillä on	niillä ei oo

Kysymys:

Onko sinulla auto?

(Joo), on.

Kenellä on auto?

Petrillä.

HUOM!

Minulla on nälkä.

...jano.

...kiire.

...kuuma.

...kylmä.

Minulla ei ole nälkä.

...jano.

...kiire.

...kuuma.

...kylmä.

Ei partitiivia!

Genetiivi + kanssa

Pedro asuu Hannan **kanssa** Espoossa.
 Olga on Pedron ja Alexin **kanssa** kurssilla.
 Hän puhuu opettajan **kanssa**.

Pitää + sta/stä

Mistä sinä **pidät**?
 Minä **pidän** vaniljajäätelöstä. En **pidä** mansikkajäätelöstä.



Mistä sä **tykkäät**?
 Mä **tykkään** vaniljajäätelöstä. Mä en **tykkää** mansikkajäätelöstä.

Ääntäminen: sanapaino 

Sanapaino on aina 1. tavulla.

Helsinki

hotelli

museo

professori

spagetti

aurinko

kaupunki

Harjoitus 1. Ääntäminen: sanapaino. Toista.

- | | |
|--|--|
| 1. <u>E</u> spanja, <u>k</u> otoisin | <u>E</u> lisa, <u>o</u> letko <u>s</u> inä <u>k</u> otoisin <u>E</u> spanjasta? |
| 2. <u>K</u> ouvola, <u>k</u> aupunki, <u>k</u> eskusta | <u>K</u> okkola on <u>k</u> aupunki <u>L</u> änsi-Suomessa. Sen <u>k</u> eskusta on <u>p</u> ieni. |
| 3. <u>h</u> uomenna, <u>k</u> onsertti | <u>H</u> uomenna <u>p</u> uistossa on <u>k</u> onsertti. |
| 4. <u>p</u> ortugali, <u>e</u> nglanti | <u>P</u> edro <u>p</u> uhuu <u>p</u> ortugalia ja <u>e</u> nglantia. |
| 5. <u>M</u> arjaana, <u>a</u> sunto, <u>v</u> aloisa | <u>M</u> arjaanan <u>a</u> sunto on <u>v</u> aloisa. |

Harjoitus 2. Lue teksti Minä ja vastaa kysymyksiin.

1. Kuka on Olgan mies? _____
2. Kenen äiti Olga on? _____
3. Missä Veijo on töissä? _____
4. Onko Olgalla työpaikka? _____
5. Millainen mies Alex on? _____
6. Asuuko Alexin perhe Suomessa? _____
7. Millainen asunto Alexilla on? _____
8. Onko Pedro tumma vai vaalea? _____
9. Puhuuko Pedro paljon? _____
10. Mikä on Pedron tyttöystävän nimi? _____
11. Kuka Mikko on? _____



Harjoitus 3. Kirjoita, minkänäköinen hän on.

1.



2.



3.



4.



Harjoitus 4.  Kuuntele, minkäköinen hän on.



	vanha	pitkä	kihara tukka	ruskeat silmät	silmälasit
1. Liisa					
2. James					
3. Jaana					
4. Olli					

Harjoitus 5. Minkävärinen?

- | | |
|------------------------------|--|
| 1. Minkävärinen meri on? | punainen - <u>sininen</u> - musta - harmaa |
| 2. Minkävärinen banaani on? | valkoinen - oranssi - keltainen - vihreä |
| 3. Minkävärinen pilvi on? | sininen - valkoinen - ruskea - keltainen |
| 4. Minkävärinen tomaatti on? | liila - musta - ruskea - punainen |
| 5. Minkävärinen aurinko on? | sininen - harmaa - oranssi - musta |
| 6. Minkävärinen salaatti on? | keltainen - vihreä - ruskea - oranssi |

Harjoitus 6.  Minkä maan lippu? Pari valitsee laatikosta lipun ja sanoo lipun värit. Sinä arvaat, minkä maan lippu se on.

Malli:

Lipun värit ovat punainen, valkoinen ja sininen.



Onko se Norjan lippu?







Israel



Armenia





Liettua













Malawi

 Etelä-Afrikka	 Turkki	 Sveitsi	 Thaimaa	 Panama	 Senegal
 Libanon	 Nepal	 Norja	 Togo	 Honduras	 Brasilia

Harjoitus 7. Lue teksti. Kirjoita nimet kuvaan.**A.** Lue teksti. Kirjoita nimet kuvaan.

isovanhemmat:  

vanhemmat:   _____   

lapset:  _____  _____
 _____  *Eetu* _____
 _____  _____

Eetulla on kaksi siskoa: isosisko Ella ja pikkusisko Elina. Heidän äiti on Liisa.

Äidillä on yksi veli: Lassi. Lassilla ei ole vaimoa eikä lapsia. Liisan mies on Jaakko. Jaakolla on myös yksi veli: Jorma.

Jorma on naimisissa Janitan kanssa ja heillä on kolme lasta: tytär Aada ja kaksi poikavauvaa: Atte ja Aaro.

Aadan, Aten ja Aaron isoäiti on Helena. Isoisän nimi on Hannu. He ovat myös Eetun, Ellan ja Elinan isovanhemmat.

B.  Millainen sinun perhe on? Kirjoita.

Harjoitus 8. Numero + partitiivi. Kirjoita sanat.

- a. 2 katua (katu)
 b. 2 _____ (kurssi)
 c. 10 _____ (puu)
 d. 12 _____ (vene)
 e. 40 _____ (mies)
 f. 200 _____ (opiskelija)

- g. ~~20~~ _____ (aste)
 h. 1 _____ (museo)
 i. 9 _____ (kirje)
 j. 3 _____ (puisto)
 k. 4 _____ (yö)
 l. 8 _____ (avain)

Harjoitus 9. Numero + partitiivi. Yhdistä numero ja sanat.

Kuinka monta?

Millainen?

Mikä?

10	monta	3
paljon	1	neljä
30	pari	2

pitkä	valoisa	kuuma
musta	vaikea	iso
vanha	pimeä	kaunis

yö	kysymys	puhelin
kahvi	kaupunki	teksti
perhe	televisio	huone

1. 10 vaikeaa kysymystä

2. _____
 3. _____
 4. _____
 5. _____
 6. _____
 7. _____
 8. _____
 9. _____

Harjoitus 10. T-monikko vai partitiivi? Korjaa lauseet.

24 opiskelijaa Opiskelijat

Meidän suomen kurssilla on 24 opiskelijat. Opiskelijaa ovat kotoisin Euroopasta, Aasiasta

ja yksi opiskelija myös Australiasta. Kurssi on maanantaina ja torstaina kello 17.

Kurssi on 2 tunnit. Minulla on kurssilla 2 hyvät ystävät. Heidän nimeä ovat Alice ja Marco.

Minun ystävää asuvat Espoossa, mutta minä asun Helsingissä.

**Harjoitus 11.** Kirjoita persoonapronomini partitiivissa.







1. Mitä kieltä **sinä** puhut? En ymmärrä _____ *sinua* _____.
2. Äiti ja isä, tässä on minun tyttöystävä Emmi. **Hän** on kotoisin Vaasasta.
Minä rakastan _____.
3. **Te** tanssitte hyvin. On hauskaa katsoa _____.
4. **Me** puhumme suomea. Ymmärrätkö _____?
5. Missä **sinä** olet? Minä etsin _____.
6. **Minä** en ymmärrä. Voitko auttaa _____?
7. Mitä kieltä **he** puhuvat? En ymmärrä _____.

Harjoitus 12. Vastaa kysymyksiin.

hotelli ~~japani~~ te James Bond -elokuva sinä Hanna piano

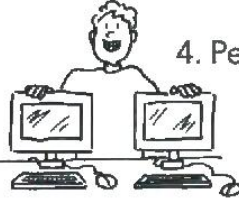
1. Mitä kieltä Ichiro puhuu? Hän puhuu japania.
2. Mitä te katsotte? _____
3. Mitä Olga soittaa? _____
4. Ymmärrätkö minua? _____
5. Mitä turistit etsivät? _____
6. Autatko meitä? _____
7. Ketä Pedro rakastaa? _____

Harjoitus 13. Mitä heillä on ja mitä heillä ei ole? Kirjoita lauseet.

	1. opettaja		2. äiti	3. Antti 	4. Pekka 
5. Otto 	6. Jutta 		7. hän	8. Carmen 	

1. Opettajalla on kynä.
2. _____
3. _____
4. _____
5. _____
6. _____
7. _____
8. _____

Harjoitus 14. Minulla on ja minulla ei ole. Kysy parilta, mitä hänellä on mukana.

Malli: - Onko sinulla mukana puhelin ja tietokone?

- Joo, minulla on puhelin, mutta minulla ei ole tietokonetta.

puhelin	nenäliina	
kalenteri	kello	
tietokone	hiusharja	
kynä	sateenvarjo	käyntikortti
kirja	kamera	passi
vesipullo	lompakko	banaani
rahaa	pankkikortti	kotiavain
bussilippu	autonavain	kirjastokortti
opiskelijakortti	henkilötodistus	ajokortti

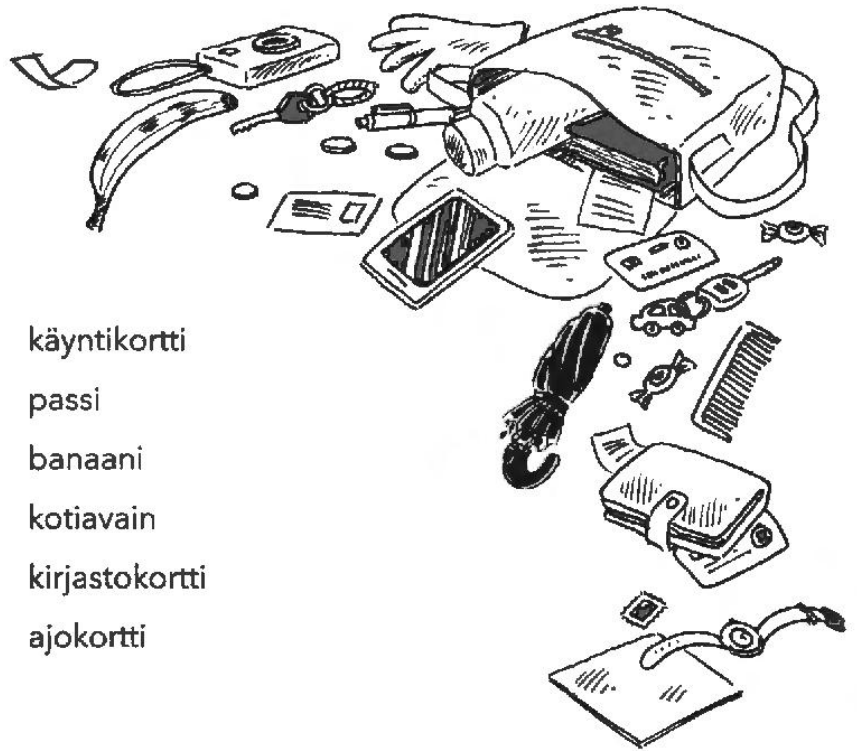

Harjoitus 15. Minä olen... vai Minulla on...?

1. Minulla on _____ koiraa.
2. _____ suomalainen.
3. _____ auto.
4. _____ opiskelija.
5. _____ naimisissa.
6. _____ lapsi.
7. _____ nälkä.
8. _____ iloinen.
9. _____ kiire.

Harjoitus 16.  Kysy parilta "Onko sinulla...?" Pari vastaa kokonaisella lauseella. Jos pari vastaa "kyllä", kirjoita hänen nimi. Kysy 2 kysymystä ja vaihda sitten paria. Se opiskelija, jolla on ensin nimi kaikissa kohdissa, voittaa.

Malli: - Onko sinulla auto?

- Joo, minulla on auto. / Ei, minulla ei ole autoa.

Onko sinulla: **Nimi:**

auto _____

pyörä _____

televisio _____

tietokone _____

puhelin _____

iso perhe _____

lapsi _____

veli _____

pikkusisko _____

kissa _____

bussilippu _____

ajokortti _____

huomenna
suomen kurssi _____

nyt tauko _____

nälkä _____

kylmä _____

kuuma _____

nyt kiire _____



Harjoitus 17. Pitää + sta/stä. Kysy parilta.

Pidätkö sinä...? /  Tykkäät sä...?

suklaajäätelö
salmiakki
kahvi
tee
omena
karjalanpiirakka
korvapuusti



kesä
syksy
Suomen sää
Suomi
sauna

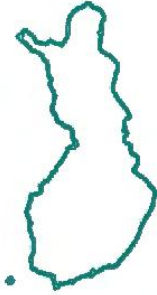

jääkiekko
jalkapallo
rap-musiikki
vihreä väri



sinun opettaja
sinun asunto

Harjoitus 18. G + kanssa. Jatka lauseita.



1. Alex on samalla kurssilla Olgan ja Pedron kanssa.



2. Pedro ajaa pyörällä _____.



3. Olga ja Pedro istuvat puistossa _____.



4. Minä juon kahvia _____.



5. Pedro puhuu _____.



6. Minä juon cokista _____.



7. Olga asuu _____ ja _____.

Harjoitus 19.

A. Kuuntele ja valitse oikeat sanat.

Kerro sitten parille, mitä tiedät Marista.

Mari

veli	työtön
opettaja	2 lasta
auto	vaalea tukka
silmälasit	nainen
35 vuotta	sisko
iso talo	lyhyt
eronnut	kissa

B. Kuuntele ja valitse oikeat sanat.

Kerro sitten parille, mitä tiedät Lassesta.

Lasse

vaimo	mies
lyhyt tukka	iso koti
naimisissa	parta
kissa	poika
koira	tyttöystävä
3 siskoa	töissä
opiskelija	suomalainen

Harjoitus 20. Tee parin kanssa keskustelu.



Oletko sinä opiskelija?
 Oletko sinä töissä?
 Missä sinä asut?
 Pidätkö sinun asunnosta?
 Onko sinulla sauna?
 Pidätkö saunasta?
 Onko sinulla lapsi?
 Onko sinulla veli tai sisko?

Pidätkö sinä kahvista?
 Pidätkö karjalanpiirakasta?
 Onko sinulla nälkä nyt? Entä jano?
 Puhutko espanjaa/ranskaa/arabiaa/...?
 Pidätkö jääkiekosta/jalkapallosta/koripallosta...?
 Katsotko jalkapalloa?
 Pidätkö talvesta?

Harjoitus 21. Kirjoita sanat. Partitiivi vai ei?

Pedro rakastaa 1. musiikkia (MUSIIKKI).

Hänellä on 2. _____ (KITARA).

Suomessa hänellä ei ole 3. _____ (TYÖPAIKKA).

Siksi hänellä ei ole 4. _____ (KIIRE) päivällä.

Joskus hän menee kaupunkiin ja soittaa 5. _____ (KITARA) kadulla.

Turistit katsovat 6. _____ (HÄN).

He puhuvat 7. _____ (PORTUGALI) ja kysyvät,

ymmärtääkö Pedro 8. _____ (HE).

Turistit ovat kotoisin Portugalista. He kysyvät:

”Voitko auttaa 9. _____ (ME)?

Me etsimme 10. _____ (HYVÄ RAVINTOLA).

Meillä on 11. _____ (NÄLKÄ).”

Harjoitus 22.  Etsi sanomalehdestä ihmisen kuva ja kirjoita teksti.

- Kuka hän on?
- Minkänäköinen hän on?
- Millainen perhe hänellä on?
- Minkämaalainen hän on?
- Onko hän naimisissa?
- Onko hän töissä?
- Missä hän asuu?



Harjoitus 23. Puhutaan! Vaatteet.

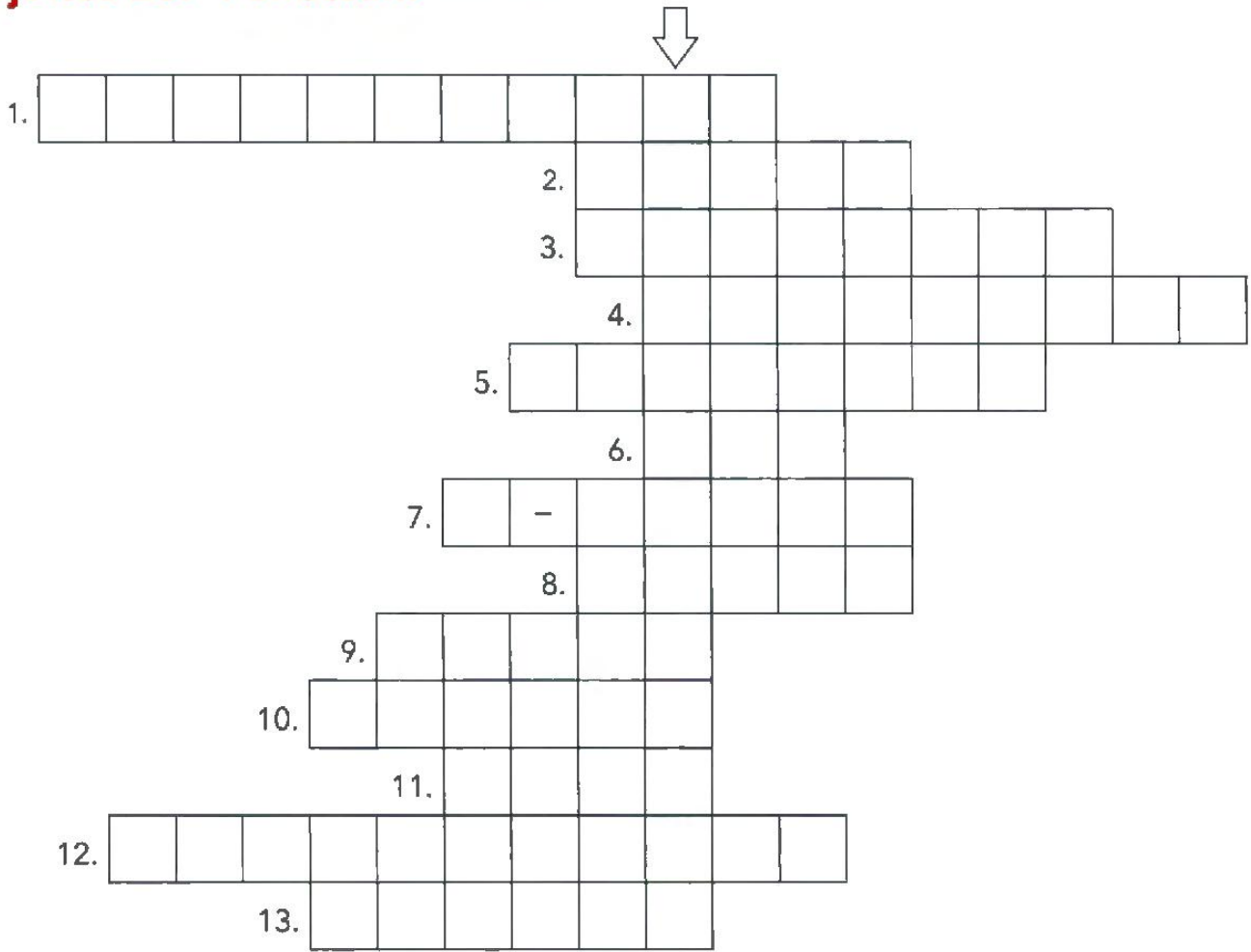

1.



2.



3.



4.



5.

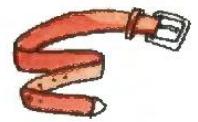

6.



7.



8.



9.



10.



11.



12.



13.

Vastaus: Mitkä vaatteet sinulla on päällä syntymäpäiväjuhlista? _____

Harjoitus 24. Puhutaan! Kuuntele muotinäytös ja kirjoita vaate tai väri.

tyttö	
vaate	väri
hame	
	vaaleanvihreä
	valkoinen
	ruskea
laukku	
poika	
	tummansininen
paita	
solmio	
	musta
kaulaliina	
	ruskea



Harjoitus 25. 🗣️🗣️ **Puhutaan!** Vaatekaupassa. Katso sivu 93. Sinä olet asiakas, pari on myyjä. Päätä ensin, mitä haluat ostaa (mikä vaate, mikä väri, mikä koko). Tee sitten keskustelu kaupassa parin kanssa.

Malli: 🗨️

Myyjä: Hei, voinko auttaa?

Asiakas: Joo, mä etsin juh lamekkoa.

Myyjä: Ahaa. Mekot on täällä.

Asiakas: Kiitos. Oi, tää on kaunis. Onks tätä punaisena?

Myyjä: Punaisena ei ole, mutta oranssina on.

Asiakas: Okei, tää oranssi on hyvä. Onks tästä ässä?

Myyjä: Hetki, mä tarkistan. Ei valitettavasti ole.

Asiakas: Okei, mä sovitan sit ämmää.

Myyjä: Selvä, sovituskopit on tuolla.



XS ~~M~~ L XL

89,00 €



XS S ~~L~~ XL

14,90 €



S M L

12,90 €



~~XS~~ S M L ~~XL~~

64,90 €

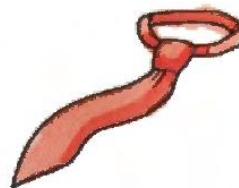

36,00 €



XS ~~M~~ ~~XL~~

75,90 €



13,50 €

5

Meidän tavallinen päivä

- päivän kulku
- kello
- verbityypit 1–5
- verbi + verbi
- verbi + partitiivi
- Puhutaan: Aamupalapöydässä



Meidän tavallinen päivä



Minä olen Lauri Mäkelä. Olen suomalainen mies ja isä. Minulla on vaimo ja kaksi lasta.



Minä herään kello 6, kun herätyskello soi. Käyn ensin suihkussa ja puen sitten päälle.



- 5 Sen jälkeen teen keittiössä aamupalaa ja luen lehteä. Kun Tuula ja lapset heräävät, syömme yhdessä aamupalaa. Lapset syövät yleensä muroja ja minä syön leipää. Tuula ei syö aamulla mitään. Hän juo vain kahvia.



- 10 Lähden töihin kello 7.15. Olen töissä lounasravintolassa. Olen kokki. Töissä teen ruokaa kolmen työkaverin kanssa.



- Aamulla Tuula kävelee Emman kanssa päiväkotiin. Sitten hän ajaa bussilla
15 töihin. Hän on töissä apteekissa.

Kalle menee kouluun pyörällä. Tänään koulu loppuu kahdelta. Koulun jälkeen Kalle pelaa kaverin kanssa jalkapalloa.



Iltaisin teemme usein jotain yhdessä.

- 20 Tänään minä ja Kalle menemme uimahalliin.
Uimme kaksi tuntia.



Emma ja Tuula eivät tule uimahalliin. He menevät kenkäkauppaan, koska Emma tarvitsee kesäkengät. Hän valitsee pinkit sandaalit.

- 25 sandaalit.



Kotona Tuula tekee ruokaa. Ruoan jälkeen lapset haluavat katsoa televisiota.



Minä olen jo väsynyt, mutta lapset eivät ole. Tuula ja lapset lukevat kirjaa. Yhdeksältä lapset pesevät hampaat. Sitten sanomme "hyvää yötä" ja lapset menevät nukkumaan.

- 30 lapset pesevät hampaat. Sitten sanomme "hyvää yötä" ja lapset menevät nukkumaan.



herätä (4)	_____	apteekki	_____
herätyskello	_____	koulu	_____
soida (2)	_____	kahdelta = kello kaksi	_____
käydä (2) suihkussa	_____	kaveri	_____
pukea (1) päälle	_____	pelata (4)	_____
sen jälkeen	_____	jalkapallo	_____
tehdä (2)	_____	iltaisin	_____
aamupala	_____	usein	_____
lukea (1)	_____	jotain	_____
lehti	_____	uimahalli	_____
yhdessä	_____	uida (2)	_____
syödä (2)	_____	tunti	_____
yleensä	_____	kenkä	_____
muroja	_____	tarvita (5)	_____
leipä	_____	valita (5)	_____
ei mitään	_____	sandaalit	_____
juoda (2)	_____	haluta (4)	_____
vain	_____	katsoa (1)	_____
kahvi	_____	väsynyt	_____
lounasravintola	_____	kirja	_____
kokki	_____	yhdeksältä	_____
tehdä (2) ruokaa	_____	= kello yhdeksän	_____
työkaveri	_____	pestä (3) hampaat	_____
kävellä (3)	_____	sanoa (1)	_____
päiväkoti	_____	mennä (3) nukkumaan	_____

Pikkusanat

sen jälkeen	_____	Sen jälkeen teen aamupalaa.
kun	_____	Kun Tuula ja lapset heräävät, syömme aamupalaa.
yhdessä	_____	Me syömme yhdessä aamupalaa.
yleensä	_____	Lapset syövät yleensä muroja.
ei mitään	_____	Tuula ei syö aamulla mitään .
vain	_____	Hän juo vain kahvia.
G + jälkeen	_____	Koulun jälkeen Kalle pelaa jalkapalloa.
usein	_____	Iltaisin teemme usein jotain yhdessä.
jotain	_____	

Verbit



ajaa (1)



antaa (1)



asua (1)

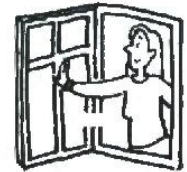

avata (4)



herätä (4)



hiihtää (1)



hymyillä (3)



häiritä (5)



imuroida (2)



istua (1)



itkeä (1)



juhlia (1)



juoda (2)



juosta (3)



katsoa (1)



keskustella (3)



kirjoittaa (1)



korjata (4)



kävellä (3)



laulaa (1)



lentää (1)



luistella (3)



lukea (1)



lähteä (1)



maksaa (1)



matkustaa (1)



mennä (3)

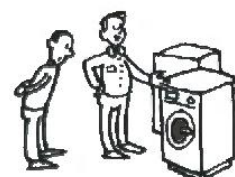

myydä (2)



nauraa (1)



nousta (3)



nukkua (1)



opiskella (3)



ostaa (1)



ottaa (1)



pelata (4)



pestä (3)



piirtää (1)



polttaa (1) tupakkaa



puhua (1)



pukea (1) päälle



pyöräillä (3)



rakastaa (1)

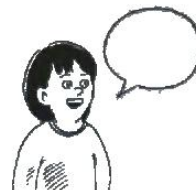

sanoa (1)



saunoa (1)



seisoa (1)



siivota (4)



soida (2)



soittaa (1)



syödä (2)



tanssia (1)



tehdä (2) ruokaa



tilata (4)



tiskata (4)



tulla (3)



uida (2)



valita (5)

Mitä kello on?

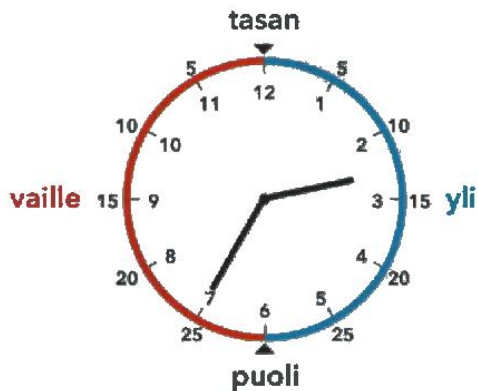

sekunti
minuutti
tunti
vartti = 1/4
puoli = 1/2



Kello on neljä.



Kello on viisitoista/varttia yli neljä.



Kello on puoli viisi.



Kello on viisitoista/varttia vaille viisi.

HUOM!

8.00 Kello on kahdeksan **aamulla**.

20.00 Kello on kahdeksan **illalla**.

aamulla - aamupäivällä - iltapäivällä - illalla - yöllä

Mihin aikaan? = Monelta? • lta/ltä

kello yksi	= yhdeltä
kello kaksi	= kahdelta
kello kolme	= kolmelta
kello neljä	= neljältä
kello viisi	= viideltä
kello kuusi	= kuudelta
kello seitsemän	= seitsemältä
kello kahdeksan	= kahdeksalta
kello yhdeksän	= yhdeksältä
kello kymmenen	= kymmeneltä
kello yksitoista	= yhdeltätoista
kello kaksitoista	= kahdeltatoista

Mihin aikaan
tulet tänään
kotiin?

Ehkä kuudelta.



Aamupalapöydässä



Lauri: Huomenta Kalle, nukuiks sä hyvin?

Kalle: Mhmm...

Lauri: Otaks sä muroja?

Kalle: Joo.

5 Lauri: Äiti menee Emman kanssa illalla ostoksille.
Tuuks sä mun kanssa uimaan?

Kalle: Ai tänään? Monelta?

Lauri: No, käyks vaikka puol viideltä? Mä tuun suoraan töistä.

Kalle: Öö tota, en mä ehdi puol viideks. Mä meen Jussin kanssa koulun jälkeen
10 pelaamaan futista. Ja sit mun täytyy syödäkin.

Lauri: No sopiiks viideltä?

Kalle: Joo, sopii! Missä me nähään?

Lauri: Nähään suoraan uimahallilla.

Kalle: Okei.

pöytä _____

Nukuiks sä hyvin?• _____

= Nukuitko hyvin? (imperfekti) _____

otaks sä• = otatko _____

mennä (3) ostoksille _____

tuuks sä• = tuletko _____

mennä (3) uimaan _____

Ai...? _____

Monelta?• = Mihin aikaan? _____

käydä (2) = sopia (1) _____

vaikka = esimerkiksi _____

mä tuun• = tulen _____

suoraan _____

Öö, tota... _____

ehtiä (1) _____

puol viideks• = puoli viideksi _____

mä meen• = menen _____

mennä (3) pelaamaan _____

futis• = jalkapallo _____

mun täytyy• = minun täytyy _____

me nähään• = me nähdään• = näemme _____

nähdä (2) _____

• = puhekieli

Puhekielen verbit

mennä

mä meen

sä meet

se menee

me mennään

te meette

ne menee

tulla

mä tuun

sä tuut

se tulee

me tullaan

te tuutte

ne tulee

Tuuks sä illalla
pelaamaan futista?



En. Mä meen
elokuviin.



Tapaamisen sopiminen

Mennäänks
uimaan?



Tuuks sä mun
kanssa kahville?



mennä/tulla +

kahville
syömään
ostoksille
elokuviin
lenkille
kuntosalille



Kysymys

Milloin / monelta sulle sopii?

Käyks / sopiiks maanantaina?

Entä keskiviikkona?

Käyks kolmelta?

Vastaus

- Mulle sopii tiistaina tai keskiviikkona.

- Mulle sopii neljältä.

- Se sopii. / Se käy.

- Ei, se ei sovi. / Ei, se ei käy.

- Keskiviikkona mä en ehdi.

- Keskiviikkona mulla ei oo aikaa.

- Käy. / Ei käy.

- Sori, mut mä en ehdi kolmeks.



Verbityypit

Tyyppi 1 **a/ä**

infinitiivi	tanssia
vartalo	tanssi-
	tanssin
	tanssit
	tanssii ← pitkä vokaali
	tanssimme
	tanssitte
	tanssivat



k-p-t-vaihtelu

nukkua
nuku-
nukun
nukut
nukkuu
nukumme
nukutte
nukkuvat

Tyyppi 2 **da/dä**

infinitiivi	syödä
vartalo	syö-
	syön
	syöt
	syö ← ei pitkää vokaalia
	syömme
	syötte
	syövät



HUOM!

tehdä	nähdä
tee-	näe-
teen	näen
teet	näet
tekee	näkee
teemme	näemme
teette	näette
tekevät	näkevät

Tyyppi 3 **a/ä** **s + ta/tä** **na/nä**

e

infinitiivi	kävellä
vartalo	kävele-
	kävelen
	kävelet
	kävelee ← pitkä vokaali
	kävelemme
	kävelette
	kävelevät



nousta	mennä
nouse-	mene-
nousen	menen
nouset	menet
nousee	menee
nousemme	menemme
nousette	menette
nousevat	menevät

Tyyppi 4

vokaali + ta/tä

a

infinitiivi

siivota

vartalo

siivoa-

siivoan

siivoat

siivoaa

pitkä vokaali

siivoamme

siivoatte

siivoavat



Tyyppi 5

i + ta/tä

tse

infinitiivi

valita

vartalo

valitse-

valitsen

valitset

valitsee

pitkä vokaali

valitsemme

valitsette

valitsevat



Negatiivinen lause: kaikki verbityypit

en
et
ei
emme
ette
eivät

+

vartalo

ole (3)
puhu (1)
syö (2)
opiskele (3)
halua (4)
tarvitse (5)

Minä en ole suomalainen.

Sinä et puhu japania.

Hän ei syö spagettia.

Me emme opiskele matematiikkaa.

Te ette pelaa jalkapalloa.

He eivät tarvitse rahaa.

Verbi + verbi

			1. verbi: persoonamuoto	2. verbi: infinitiivi	
haluta voida osata tykätä	+ inf.	Minä Me Elli Minä	haluan voimme ei osaa tykkään	mennä ostaa lukea. uida.	kotiin! jäätelöä.

osata (taito)

Osaatko sinä uida?
Minä **en osaa** soittaa pianoa.

voida (mahdollisuus)

Voitko auttaa minua?
Michel **ei voi** tulla tänään kurssille.

Verbi + partitiivi

häiritä juhlia juoda opiskella pelata syödä	+ P	Anteeksi, voinko häiritä sinua? Juhlimme Tiinan syntymäpäivää lauantaina. Juotko sinä kahvia? Minä opiskelen historiaa, suomea ja englantia. Kalle pelaa jalkapalloa. Me syömme illalla pizzaa.
--	-----	--

Genetiivi + jälkeen

Koulun **jälkeen** Kalle pelaa jalkapalloa.

sen jälkeen = sitten

Ensin käyn suihkussa. **Sen jälkeen** teen keittiössä aamupalaa.

Harjoitus 1. Ääntäminen: lyhyt ja pitkä vokaali ja konsonantti.

A. Lue sanat parin kanssa.

1. taka	takaa	takka	takkaan	taakka	taakkaan
2. kapa	kapaa	kappa	kappaa	kaappaan	
3. tutti	tutin	tuttiin	tuutti	tuutin	tuuttiin
4. sana	Saana	sanaan	Saanaan	Sannan	Sannaan
5. vesa	vesan	vessa	vessaan		
6. tili	tiliin	tiili	tilli	tillin	tilliin
7. käry	kärry	käryyn	kärryyn	kääryle	

B. Sano parille yksi sana. Pari kuuntelee ja ympyröi oikean sanan.

Harjoitus 2. Lue teksti *Meidän tavallinen päivä* ja vastaa parin kanssa kysymyksiin.

1. Millainen perhe Lauri Mäkelällä on?
2. Mitä kello on, kun Lauri herää?
3. Kuka lukee lehteä?
4. Mitä perhe syö ja juo aamulla?
5. Missä Lauri on töissä?
6. Onko Tuula töissä?
7. Mihin Emma ja äiti kävelevät aamulla?
8. Meneekö Kalle heti kotiin, kun koulu loppuu?
9. Mitä isä ja Kalle tekevät illalla?
10. Menevätkö Emma ja Tuula myös uimahalliin?
11. Kuka tekee ruokaa illalla?
12. Kuka on väsynyt?
13. Mitä kello on, kun lapset menevät nukkumaan?



Harjoitus 3. Verbiristikko. Kirjoita infinitiivit.

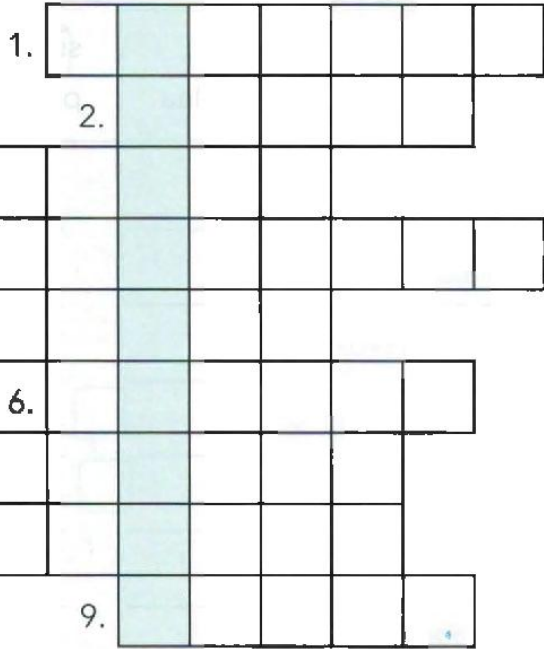
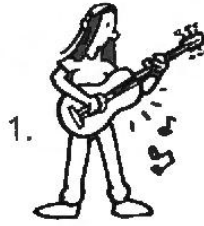

Harjoitus 4. Verbit. Puhu parin kanssa.

- Malli:** - Mitä urheiluhallissa voi tehdä?
- Siellä voi juosta, pelata, hyppiä...

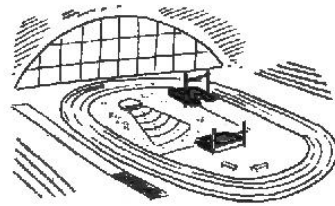

urheiluhallissa



ravintolassa



kotona



kurssilla

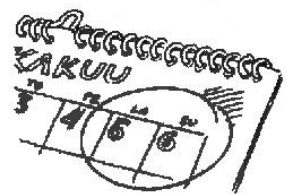

viikonloppuna

Harjoitus 5. Valitse oikea sana ja kirjoita lause.

A.

nukkumaan	kahvia	suihkussa	apteekissa
"hyvää yötä"	aamupalaa	päiväkotiin	lehteä

- käydä suihkussa Yleensä käyn suihkussa aamulla ja illalla.
- lukea _____
- syödä _____
- juoda _____
- kävellä _____
- mennä _____
- sanoa _____
- olla töissä _____

B.

ruokaa	töihin	hampaat	jalkapalloa
televisiota	kuudelta	väsynyt	bussilla

- lähteä töihin Markku lähtee töihin kello 8.15.
- tehdä _____
- pelata _____
- pestä _____
- katsoa _____
- ajaa _____
- herätä _____
- olla _____

Harjoitus 6. Yhdistä selitys ja sana.

- | | |
|---|-----------------|
| 1. Minä olen naimisissa Tuulan kanssa. Tuula on minun... <input type="checkbox"/> | a. uimahallissa |
| 2. Aamulla kun syön aamupalaa, luen usein myös... <input type="checkbox"/> | b. kahvia |
| 3. Yleensä aikuiset juovat aamulla teetä tai... <input type="checkbox"/> | c. perhe |
| 4. Nyt on talvi, siksi minä uin... <input type="checkbox"/> | d. päiväkodissa |
| 5. Illalla olemme kotona ja katsomme... <input type="checkbox"/> | e. puen päälle |
| 6. Minä menen nukkumaan, koska olen... <input type="checkbox"/> | f. kokki |
| 7. Päivällä äidit ja isät ovat töissä ja pienet lapset ovat... <input type="checkbox"/> | g. vaimo |
| 8. Minä, minun vaimo Tuula ja meidän lapset olemme... <input type="checkbox"/> | h. lehteä |
| 9. Aamulla käyn ensin suihkussa ja sen jälkeen... <input type="checkbox"/> | i. väsynyt |
| 10. Minä teen töissä ruokaa. Olen... <input type="checkbox"/> | j. televisiota |

Harjoitus 7. Kuuntele ja piirrä, mitä kello on.

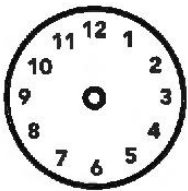

a.

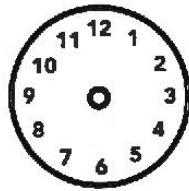

b.

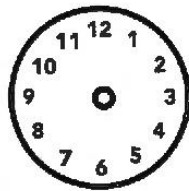

c.

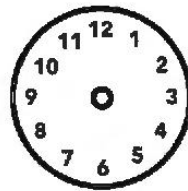

d.

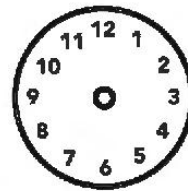

e.

Harjoitus 8. Kysy parilta. Mitä kello on?



1.



2.



3.



4.



5.



6.



7.



8.



9.



10.



11.



12.

Harjoitus 9. Mihin aikaan?

1. klo 17.00 viideltä iltapäivällä
2. klo 7.00 _____
3. klo 11.00 _____
4. klo 3.00 _____
5. klo 20.00 _____
6. klo 15.00 _____

Harjoitus 10. Mihin aikaan? Kysy parilta.



Mihin aikaan...

... sinä yleensä heräät?

... sinä syöt lounasta?

... teet kotitehtävät?

... menet nukkumaan?

... sinun herätyskello soi maanantaina?

... syöt yleensä aamupalaa?

... sinun kurssi alkaa?

... sinä menet illalla kotiin?



Harjoitus 11. Kuuntele ja yhdistä. Mitä tapahtuu ja milloin?

Bussi lähtee.	kello 9.00
Marja syö lounasta.	kello 12.45
Työpäivä loppuu.	kello 7.25
Kurssi alkaa.	kello 7.30
Mies herää.	kello 5.14
Aurinko nousee.	kello 18.30



Harjoitus 12.  Kysy parilta: Mihin aikaan? / Monelta?

Malli:

Mihin aikaan hän herää?

Hän herää puoli seitsemältä.



6.30



8.15



9.00



11.45



12.15



13.00



14.45



17.00



18.30



21.00



23.00

Harjoitus 13. Infinitiivi. Mikä verbityyppi?

- | | | | | | |
|-----------|----------|--------------|-------|-------------|-------|
| 1. katsoa | <u>1</u> | 5. tarvita | _____ | 9. herätä | _____ |
| 2. pelata | _____ | 6. opiskella | _____ | 10. tarvita | _____ |
| 3. pestä | _____ | 7. ajaa | _____ | 11. mennä | _____ |
| 4. käydä | _____ | 8. uida | _____ | 12. loppua | _____ |

Harjoitus 14. Persoonamuoto. Mikä verbityyppi?

- | | | | | | |
|----------------|----------|-------------------|-------|-------------------|-------|
| 1. minä sanon | <u>1</u> | 5. te puhutte | _____ | 9. minä imuroin | _____ |
| 2. hän juo | _____ | 6. me häiritsemme | _____ | 10. sinä valitset | _____ |
| 3. minä haluan | _____ | 7. sinä avaat | _____ | 11. he kävelevät | _____ |
| 4. hän pesee | _____ | 8. he istuvat | _____ | 12. hän myy | _____ |

Harjoitus 15. Kirjoita vartalot ja persoonat. Mikä verbityyppi?

inf. häiritä

vartalo

minä häiritseen

sinä häiritset

hän häiritsee

me häiritsemme

te häiritsette

he häiritsevät

inf. nauraa

vartalo

minä _____

sinä _____

hän _____

me _____

te _____

he _____

inf. urheilla

vartalo

minä _____

sinä _____

hän _____

me _____

te _____

he _____

inf. tarvita

vartalo

minä _____

sinä _____

hän _____

me _____

te _____

he _____

inf. myydä

vartalo

minä _____

sinä _____

hän _____

me _____

te _____

he _____

inf. avata

vartalo

minä _____

sinä _____







hän _____

me _____

te _____

he _____

Harjoitus 16. Kirjoita infinitiivi, verbityyppi ja persoonamuoto.

1.  matkustaa (1) Te matkustatte junalla Ouluun.
2.  _____ Me _____ Markon syntymäpäivää.
3.  _____ Musiikki _____ minua!
4.  _____ _____ sinä aamulla banaania?
5.  _____ Minä _____ jalkapalloa.
6.  _____ _____ hän joka päivä töihin?
7.  _____ _____ sinä joka aamu kello 7?

Harjoitus 17.  Sano verbin persoonamuoto. Pari tarkistaa.

A

1. minä + kävellä
2. hän imuroi
3. he + olla
4. sinä haluat
5. hän + katsoa
6. te tulette
7. sinä + valita
8. minä nauran
9. me + käydä
10. he tarvitsevat
11. te + herätä
12. me olemme

B

1. minä kävelen
2. hän + imuroida
3. he ovat
4. sinä + haluta
5. hän katsoo
6. te + tulla
7. sinä valitset
8. minä + nauraa
9. me käymme
10. he + tarvita
11. te heräätte
12. me + olla

Harjoitus 18. Kirjoita verbit.

Hanna kertoo:

Minun herätyskello 1. _____ *soi* _____ (SOIDA) aina seitsemältä.

Koska olen aamulla väsynyt, minä 2. _____ (TARVITA)

paljon kahvia. Pedro 3. _____ (NUKKUA) vielä, koska

hänen suomen kurssi 4. _____ (OLLA) vasta iltapäivällä.

Minä 5. _____ (KÄYDÄ) suihkussa. Kun minä 6. _____ (TULLA)

keittiöön, Pedro 7. _____ (JUODA) jo kahvia.

Minun työpäivä 8. _____ (ALKAA) tänään kymmeneltä.

Koska kello on vasta puoli yhdeksän, minulla ei ole kiire. Minä 9. _____ (SOITTA)



minun äidille. Hän 10. _____ (HERÄTÄ) aina aikaisin.

Me 11. _____ (PUHUA) puoli tuntia.

Sitten minä 12. _____ (LÄHTEÄ) töihin.

Tänään minä 13. _____ (KÄVELLÄ) töihin, koska on kaunis ilma. Illalla minä ja

Pedro 14. _____ (PYÖRÄILLÄ) uimahalliin.

Kun me 15. _____ (TULLA) kotiin,

me 16. _____ (SIIVOTA) vähän. Sen jälkeen

me 17. _____ (SYÖDÄ) iltapalaa: salaattia ja leipää.

Sitten me 18. _____ (KATSOA) televisiota, Pedro 19. _____ (VALITA)

elokuvan X-miehet. Kun elokuva 20. _____ (LOPPUA),

me 21. _____ (MENNÄ) nukkumaan.



Harjoitus 19. Kuuntele. Mitä hän EI tee?

1. a.



b.



c.



d.



e.



2. a.



b.



c.



d.



e.



3. a.



b.



c.



d.



e.



4. a.



b.



c.



d.



e.



Harjoitus 20. Lue teksti. Verbit ovat väärin. Kirjoita sopivat verbit.

herään

Aamulla minä ~~herään~~ ^{herään}, kun herätyskello nauraa kello seitsemän. Opiskelen tosi väsynyt.

Ajan kuumaan suihkuun. Sitten tanssin keittiössä, juon aamupalaa ja syön lehteä.

Kävelen töihin autolla kello 8.30. Töissä puhun sähköpostia ja haluan työkaverin kanssa.

Työpäivä alkaa kello 17. En nuku kotiin heti, vaan herään urheiluhalliin.

Siellä avaan tennistä ystävän kanssa. Illalla uin kotona ja pesen kirjaa.

Harjoitus 21. Heitä noppaa: mikä persoona?

Valitse verbi ja tee positiivinen ja negatiivinen lause.

Malli:  + kävellä = sinä kävelet, sinä et kävele

 = minä  = sinä  = hän  = me  = te  = he

itkeä

korjata

juhlia

syödä

pestä

pelata

pyöräillä

avata

valita

kävellä

mennä

urheilla

uida

tarvita

myydä

herätä

siivota

pestä

Harjoitus 22. Negatiivinen lause. Katso tekstiä *Meidän tavallinen päivä* ja vastaa kysymyksiin.

1. Herääkö Lauri Mäkelä kello 7? Ei, hän ei herää kello 7.
2. Syövätkö lapset voileipää aamulla? _____
3. Onko Lauri töissä postissa? _____
4. Käveleekö Kalle kouluun? _____
5. Pelaako Kalle shakkia? _____
6. Uivatko äiti ja Emma? _____
7. Lukevatko lapset illalla lehteä? _____



Harjoitus 23. Valitse verbi ja kirjoita oikea persoona.

syödä	olla	nousta	uida	pelata	herätä
urheilla	kävellä	soida	mennä	opiskella	mennä
ajaa	asua	tanssia	opiskella	juoda	katsoa

Saara on suomalainen tyttö. Hän on 12 vuotta vanha. Hän 1. asuu Oulussa, Pohjois-Suomessa. Saaran perheessä on isä, äiti, veli Janne ja vauva Eeva.

Aamulla Saara 2. _____ kello 7, kun herätyskello

3. _____. Saara 4. _____ suihkuun ja

5. _____ aamupalaa. Hän 6. _____ (NEG.)

kahvia. Saara 7. _____ kouluun. Koulussa Saara

8. _____ matematiikkaa, englantia, biologiaa ja musiikkia.

Äiti 9. _____ (NEG.) töissä. Hän on kotona Eeva-vauvan kanssa.

Isä on insinööri. Hän 10. _____ töihin autolla.

Janne-veli 11. _____ ammattikoulussa. Hän on 16 vuotta vanha.

Illalla perhe 12. _____ televisiota tai 13. _____ :

Saara 14. _____ balettia, Janne 15. _____

koripalloa, äiti ja isä 16. _____ uimahallissa.

Lauantaina he 17. _____ saunaan ja

Janne menee kavereiden kanssa kaupungille. Sunnuntaina he

18. _____ (NEG.) kello 7 vaan nukkuvat myöhään.



Harjoitus 24. Kuuntele ja valitse oikea kuva. Kirjoita numero.

a.



b.



c.



d.



Harjoitus 25. Kirjoita verbit. Muista myös k-p-t-vaihtelu verbityypissä 1.



Minä olen Erkki. Olen töissä toimistossa. Tänään minulla ei ole kiire. Minä

1. tulen (TULLA) töihin kello 9. Minä 2. _____

(AVATA, NEG.) tietokonetta heti vaan 3. _____ (MENNÄ)

ensin kahviautomaatille. Minä 4. _____ (HALUTA) kahvia,

koska olen väsynyt.

Myös minun työkaveri Ulla on kahviautomaatilla, mutta hän 5. _____ (HALUTA,

NEG.) kahvia. Hän 6. _____ (OTTAA) teetä. Me 7. _____

(KESKUSTELLA) vähän aikaa ja sitten me 8. _____ (PALATA) töihin.

Minä 9. _____ (LUKEA) sähköpostit ja 10. _____ (ALKAA) sitten

kirjoittaa raporttia. Kello 12 Ulla 11. _____ (KYSYÄ): "12." _____

(TULLA) sinä lounaalle?" Me 13. _____ (KÄVELLÄ) lounasravintolaan.

Me 14. _____ (SYÖDÄ) lasagnea ja 15. _____ (JUODA) vettä.

Me 16. _____ (JUODA, NEG.) kahvia ravintolassa, koska me 17. _____

(VOIDA) juoda kahvia toimistossa iltapäivällä.

Iltapäivällä minulla on vähän kiire: puhelin 18. _____ (SOIDA) monta kertaa ja

minä 19. _____ (VASTATA). Puhelin 20. _____ (HÄIRITÄ) minua.

Minä 21. _____ (KIRJOITTA, NEG.) raporttia, koska minulla ei ole aikaa.

Työpäivä 22. _____ (LOPPUA) kello 17. Minä 23. _____

(SANOA) Ullalle "Hei hei!" ja 24. _____ (LÄHTEÄ) kotiin.

Harjoitus 26.

A. Kirjoita *tehdä*.

- Mitä te *teette* illalla?
- Minä _____ ruokaa.
- Minä luen kirjaa. Mitä sinä _____ ?
- Opiskelijat _____ harjoitukset.
- Mitä äiti _____ keittiössä?
- Kesällä me _____ kaikkea hauskaa!
- Tänään Mäkelät syövät ravintolassa.
He _____ (NEG.) ruokaa kotona.
- Kesällä hän _____ (NEG.) töitä firmassa.

B. Kirjoita *nähdä*.

- Me _____ Mäkelät huomenna.
- Opettaja _____ opiskelijat aamulla.
- _____ te nuo poliisiautot?
- He _____ monta korkeaa taloa.
- _____ sinä hyvin?
- Minä tarvitsen silmälasit, koska minä _____ huonosti.
- On ilta ja pimeä.
Minä _____ (NEG.) mitään.
- Me _____ (NEG.) James Bond -elokuvaa tänään, koska televisio on rikki.

Harjoitus 27. *Tehdä vai nähdä?* Valitse verbi ja kirjoita oikea persoona.

- Sini: Haluatko sinä 1. *nähdä* Casablanca-elokuvan? Se tulee televisiosta huomenna illalla.
- Paula: Ai, vau! Haluan. Tuletko meille?
- Sini: Joo, tulen! Minä 2. _____ myös vähän iltapalaa.
- Paula: Kival! Mitä ruokaa sinä 3. _____? Minulla on laktoosi-intoleranssi.
- Sini: Okei, sitten minä 4. _____ (NEG.) mitään, missä on laktoosia.
- Paula: Voinko kysyä, haluaako Peter tulla myös? Minä 5. _____ hänet huomenna.
- Sini: Voit, totta kai! Olisi kiva nähdä Peter, koska me 6. _____ (NEG.) niin usein.
- Paula: Minä ja Peter 7. _____ myös jotain hyvää ruokaa.
- Sini: Hyvä! Sopiiko, jos minä 8. _____ pastaa ja salaattia ja te 9. _____ jälkiruokaa?
- Paula: Sopii! 10. _____ huomenna!
- Sini: 11. _____!



Harjoitus 28. Verbi + verbi. Kirjoita lause. Käytä verbejä *haluta, osata, voida* ja *tykätä*.

1. Minä *haluan mennä kesällä uimarannalle.* _____
2. Sinä _____
3. Me _____
4. Matias _____
5. Te _____
6. Kirsti ja Anna _____

Harjoitus 29. Verbi + verbi. Kirjoita verbit *haluta, voida* tai *osata*.

1.
 - Mikko juhlii lauantaina syntymäpäivää. Juhlat alkavat kello 15. Tuletko sinäkin?
 - Minä _____ tulla, koska olen lauantaina töissä.
 - Ai jaa! Mutta sinä _____ tulla työpäivän jälkeen! Niina ja Kaisakin tulevat vasta kuudelta.
2.
 - Äiti, minä _____ mennä Kallen kanssa uimahalliin.
 - Emma, se ei käy. Sinä _____ vielä uida!
 - No höh. _____ sinä sitten tulla mukaan?
 - Tänään minä en ehdi, mutta mennään vaikka viikonloppuna.
3.
 - Anneli, _____ kahvia?
 - Ei kiitos, minä _____ juoda kahvia illalla.
 - Ai jaa. Minulla on myös vihreää teetä. Otatko sitä?
4.
 - Liisa, _____ auttaa minua vähän?
 - Joo-o...
 - Minä tykkään suklaakakusta tosi paljon, mutta minä _____ tehdä sitä.
 - Minä _____ ! Minä _____ auttaa.
 - Ihanaa, kiitos! Pentillä on huomenna syntymäpäivä ja _____ leipoa jotain hyvää.

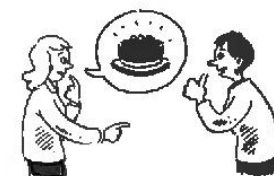

Harjoitus 30. Verbi + partitiivi. Kirjoita lause.

1. ymmärtää *Minä en ymmärrä sinua.*
2. opiskella _____
3. juhlia _____
4. etsiä _____
5. pelata _____
6. häiritä _____
7. katsoa _____

Harjoitus 31.**A.**  **Lue teksti.**

Hei! Minä olen Jukka Salonen. Olen 23-vuotias ja olen kotoisin Kuopiosta. Nyt asun Helsingissä, koska opiskelen täällä.

Opiskelen sosiaalipolitiikkaa yliopistossa. Yleensä herään klo 7.00, kun herätyskello soi. Nousen noin klo 7.30, koska olen aamulla niin väsynyt. Menen nopeasti suihkuun ja sitten juon kahvia. Minä en syö aamulla. Menen metrolla yliopistolle. Opiskelen maanantaina, tiistaina, keskiviikkona ja torstaina. Perjantaina minä en opiskele. Iltaisin ja lauantaisin olen töissä tavaratalossa. Siellä myyn elektroniikkaa.

Minä urheilen myös paljon: pelaan koripalloa ja uin. Talvella pelaan myös jääkiekkoa.

Minun tyttöystävän nimi on Saija. Hän on töissä sairaalassa. Hänen työpäivät ovat pitkät. Illalla katsomme tavallisesti televisiota tai kävelemme kaupungissa. Viikonloppuna teemme yhdessä ruokaa kotona tai tapaamme ystäviä.

Viikonloppuna matkustamme usein bussilla Kotkaan. Saijan äiti, isä ja pikkuveli asuvat Kotkassa. Saijan veli on 13 vuotta vanha ja hän on aina iloinen, kun tulemme Kotkaan.

B. Tee 7 kysymystä tekstistä.

1. Mitä _____
2. Miksi _____
3. Mihin aikaan _____
4. Milloin _____
5. Missä _____
6. Kuka _____
7. Kuinka _____

C.  **Kysy kysymykset parilta.**

Harjoitus 32.  Kirjoita teksti *Minun tavallinen päivä*. Käytä tekstissä pikkusanat:

ensin sen jälkeen kun yhdessä yleensä mutta vain G + jälkeen usein

Harjoitus 33.

A.  Kerro parin kanssa, mitä ihmiset kuvassa tekevät.

B.  Valitse yksi ryhmä kuvasta ja kirjoita keskustelu. Mitä he sanovat?

C.  Esitä keskustelu parin kanssa kurssilla. Muut arvaavat, ketkä puhuvat.

D.  Kirjoita lyhyt teksti kuvasta. Käytä 8 verbiä.

istua häiritä uida syödä pelata seisoa kävellä
ostaa tilata tarvita juoda keskustella maksaa valita



Harjoitus 34. Heitä noppaa: mikä persoona?

Sano sitten lause: mitä, missä ja milloin!

Malli:  Minä teen ruokaa kotona työpäivän jälkeen.

 = minä  = sinä  = hän  = me  = te  = he

Mitä?

lähteä töihin
~~tehdä ruokaa~~
 pestä hampaat
 katsoa televisiota
 herätä kuudelta
 olla väsynyt
 lukea kirjaa
 mennä nukkumaan
 juoda kahvia
 sanoa "huomenta"
 mennä uimahalliin

Missä?

keittiössä
~~kotona~~
 uimahallissa
 töissä
 lounasravintolassa

Kenen kanssa?

kolmen työkaverin kanssa
 yhdessä
 ruoan jälkeen

Milloin?

aamulla
 joka aamu
 joka päivä
 vain viikonloppuna
 yleensä
 aina
 neljältä
 kello 8.00
~~työpäivän jälkeen~~

Harjoitus 35. Sovi tapaaminen parin kanssa!

Mitä te teette ja milloin? Katso fraasit s. 122.

Mennäänkö...



...uimaan?



...kahville?



...ostoksille?



...pelaamaan futista?



...elokuviin?

Harjoitus 36. Puhutaan! Tapaamisen sopiminen.

A. Kuuntele keskustelut ja kirjoita mitä ja milloin.

Keskustelu 1

Mitä? _____

Milloin? _____

kamala nälkä _____

jaksaa _____

odottaa (1) _____

kohta _____

Keskustelu 2

Mitä? _____

Milloin? _____

synttärin* = syntymäpäivä _____

juhla(t) _____

Kiitos kutsusta! _____

Keskustelu 3

Mitä? _____

Milloin? _____

aamuvuoro _____

treenit* = harjoitukset _____

Keskustelu 4

Mitä? _____

Milloin? _____

nyt heti _____

mökki _____

vaikeeta* = vaikeaa _____

B. Kuuntele keskustelut uudelleen. Mitkä fraasit kuulet?

Keskustelu 1

- Lähetkö syömään?
- Se ei käy.
- Mä en ehdi nyt.
- Sopiiks sulle?
- Joo, sopii!

Keskustelu 2

- Huomenna ei käy.
- Mä ehdin kuudeks.
- Mennäänks kahville?
- Joo, sopii!
- Nähään sit!

Keskustelu 3

- Joo, sopii!
- Tänään mä en ehdi.
- Huomenna ei käy.
- Käyks torstaina?
- Nähään sit!

Keskustelu 4

- Mennäänks kahville?
- Monelta?
- Käyks sulle viikonloppuna?
- Mä en ehdi.
- Joo, se sopii hyvin.

6

Pedro ja Hanna etsivät asuntoa, Muutto

- asuminen
- paikansijat
- Huoneessa on...
- pronominit tämä, tuo, se
- käskymuoto: sinä-persoona
- Puhutaan! Pedro soittaa huoltoyhtiöön



Pedro ja Hanna etsivät asuntoa

ASUNTOILMOITUS

kotitalo.com

VUOKRALLE ANNETAAN

45 m²

vuokra 870 e/kk + vesimaksu 14 e/hlö/kk

2 h + k + p

Puistotie 20, Helsinki

Hyväkuntoinen valoisa kaksio kerrostalossa Lehtelässä. Rauhallinen sijainti Puistotiellä viihtyisällä alueella. 3. kerros, ei hissiä. Asunnossa on pieni parveke. Isossa keittiössä on tilaa ruokapöydälle. Sauna ja pesutupa ovat kellarissa. Parkkipaikat etupihalla. Vapaa 1.9. Vuokratakuu 2 kk vuokra. Yhteydenotot sähköpostitse.

Vuokranantaja Heikki Jussila, hpjussila@netbox.fi

Pedro: Hanna, katso, tämä näyttää hyvältä!

Hanna: Onko se kaksio?

Pedro: Joo, on. 45 neliötä.

Hanna: Missä päin se on?

5 Pedro: Öö, odota, minä katson... Tämä on Lehtelässä, Puistotiellä.
Eikö se ole ihan kiva alue?

Hanna: Joo, on! Lehtelästä menee juna keskustaan. Paljonko sen vuokra on?

Pedro: 870 euroa plus vesimaksut.

Hanna: Ohhoh, hirveän kallis!

10 Pedro: Niin on, mutta mennäänkö silti katsomaan?

Hanna: Mennään vaan. Milloin siellä on näyttö?

Pedro: En minä tiedä. Tässä on vain sähköpostiosoite.

Hanna: Okei, no täytyy sitten kirjoittaa ja kysyä.



Muutto

On iltapäivä. Mäkelät istuvat keittiössä ja syövät lounasta. Kalle katsoo ulos ikkunasta. Pihalle ajaa iso pakettiauto. Mies nostaa autosta monta ruskeaa laatikkoa kadulle. Nainen kantaa laatikot kadulta sisään taloon. Emma ja Kalle menevät ulos. He haluavat nähdä, mitä pihalla tapahtuu.

- 5 Kalle: Hei, kuka sinä olet?
Pedro: Hei, minä olen Pedro. Muutan tänään asuntoon numero 5.
Kalle: Minä olen Kalle ja tässä on Emma. Me asumme numerossa 6.
Sinä olet meidän uusi naapuri.
Pedro: Hauska tavata!
- 10 Emma: Tarvitsetko apua?
Pedro: Joo, kiitos.
Emma: Mitä minä voin tehdä?
Pedro: Vie vaikka tämä lamppu pöydälle olohuoneeseen.
Kalle: Entä minä?
- 15 Pedro: No, ota tuo pieni laatikko ja vie se keittiöön.
Minä kannan nämä tuolit. Käyn ensin kellarissa ja tulen sitten.
Emma: Okei. Me menemme jo ylös. Onko ovi auki?
Pedro: Ei, mutta minun tyttöystävä Hanna on kotona.



Pedro ja Hanna etsivät asuntoa

asuntoilmoitus _____

vuokra _____

vuokralle annetaan (antaa 1) _____

m² = neliömetri _____

kk = kuukausi _____

vesimaksu _____

hlö = henkilö _____

2 h + k + p = _____

2 huonetta, keittiö ja parveke _____

hyväkuntoinen _____

kaksio _____

kerrostalo _____

rauhallinen _____

sijainti _____

viihtyisä _____

alue _____

hissi _____

parveke _____

tila _____

ruokapöytä _____

sauna _____

pesutupa _____

kellari _____

parkkipaikka _____

etupiha _____

vuokratakuu _____

yhteydenotto _____

sähköpostitse _____

vuokranantaja _____

näyttää (1) hyvältä _____

neliö = neliömetri _____

missä päin _____

odottaa (1) + P _____

ihan _____

juna _____

keskusta _____

plus _____

Ohhoh! _____

hirveän kallis _____

Niin on. _____

mennään (mennä 3) _____

silti _____

mennä (3) katsomaan _____

Mennään vaan! _____

näyttö _____

sähköpostiosoite _____

Muutto

muutto _____

lounas _____

ulos _____

ikkuna _____

piha _____

pakettiauto _____

nostaa (1) _____

laatikko _____

katu _____

nainen _____

kantaa (1) _____

sisään _____

tapahtua (1) _____

naapuri _____

apu _____

viedä (2) _____

vaikka = esimerkiksi _____

tämä _____

lamppu _____

pöytä _____

olohuone _____

voida (2) _____

tuo _____

ottaa (1) _____

nämä _____

tuoli _____

käydä (2) _____

kellari _____

ylös _____

ovi _____

auki _____

Pikkusanat

missä päin _____
 ihan _____
 niin _____
 silti _____
 vaan _____
 vain _____
 no _____
 vaikka _____

Missä päin se on?

Se on **ihan** hyvä alue.

Niin on.

Mennäänkö **silti** katsomaan?

Mennään **vaan**!

Tässä on **vain** sähköpostiosoite.

No, täytyy sitten kirjoittaa sähköposti.

Vie **vaikka** tämä lamppu pöydälle.



ylös



alas



auki



kiinni



ulos



sisään

Adjektiivit



korkea



matala

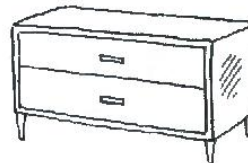

leveä



kapea

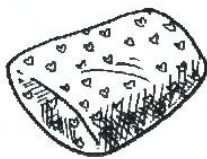

pehmeä

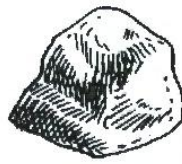

kova

viihtyisä
kodikas
siisti

sotkuinen



likainen



puhdas



rauhallinen



rauhaton



hyväkuntoinen



huonokuntoinen

Talossa

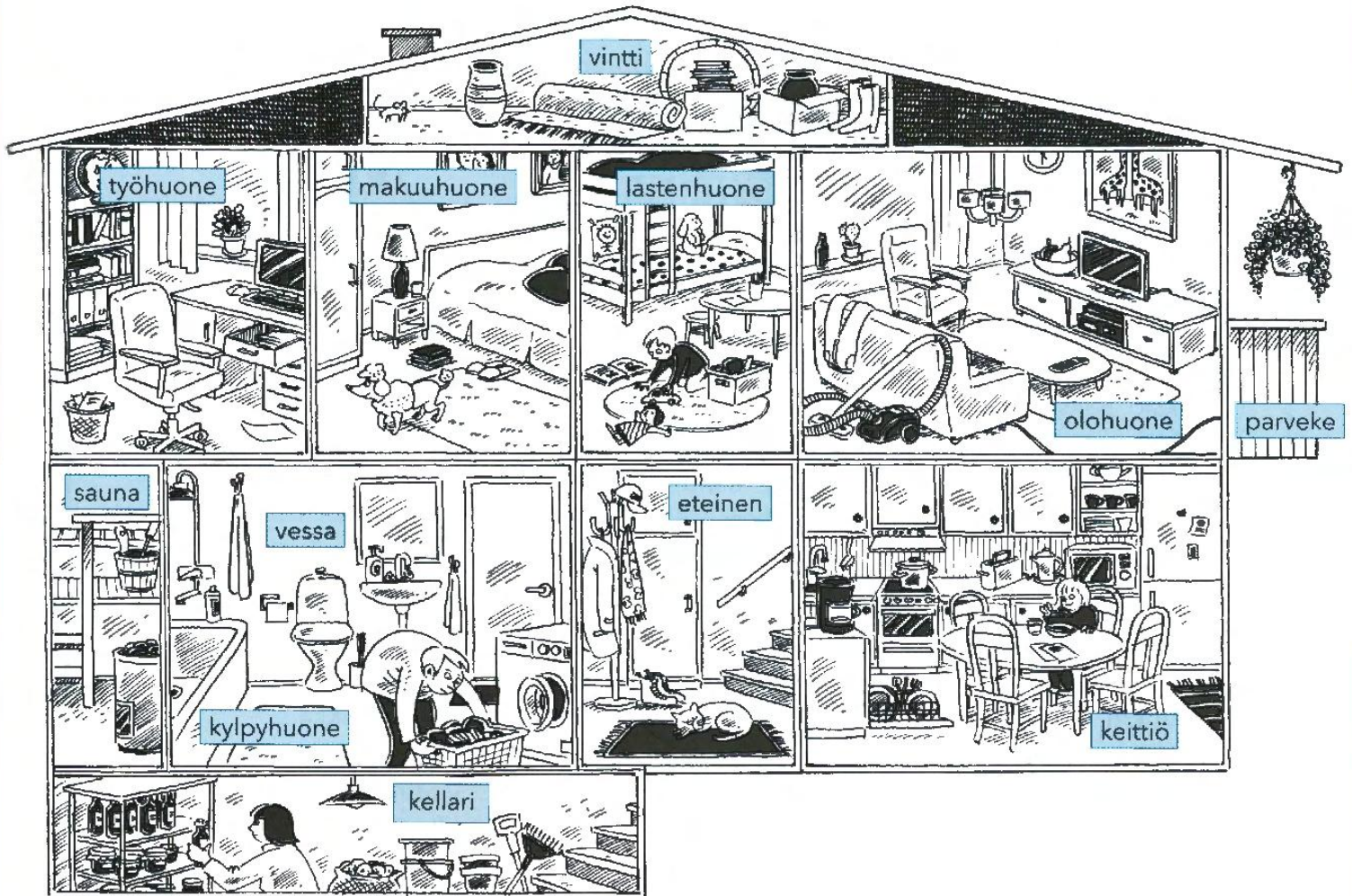
**Talossa**

lattia
katto
seinä
ovi
ikkuna
portaat

Keittiö

ruokapöytä
tuoli
astianpesukone
jääkaappi
pakastin
hella ja uuni
mikroaaltouuni
kahvinkeitin
vedenkeitin
leivänpaahdin

Olohuone

sohva
sohvapöytä
nojatuoli
televisio
kaukosäädin
tv-taso
taulu

Työhuone

työtuoli
työpöytä
laatikko
kirjahylly
tietokone
verhot

Makuuhuone

sänky
yöpöytä
kaappi
lamppu

**Kylpyhuone/
vessa**

suihku
kylpyamme
pesuallas
wc-pönttö
peili
pesukone

Eteinen

naulakko
matto

Asuminen

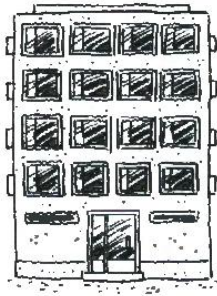

kerrostalo

Asunto

yksiö, kaksio, kolmio
vuokra-asunto
omistusasunto
opiskelija-asunto
asukas

Asua vuokralla

vuokrata (4)
vuokra
vuokrasopimus
vuokranantaja
vuokralainen
takuuvuokra

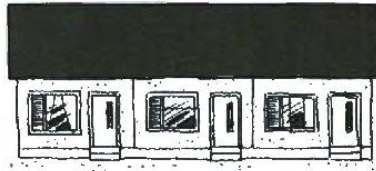

rivitalo

Asuntoilmoitus

2 h = 2 huonetta
oh = olohuone
mh = makuuhuone
k = keittiö
kk = keittokomero
p = parveke
kph = kylpyhuone
s = sauna
vh = vaatehuone
et = eteinen
m² = neliömetri
kk = kuukausi
näyttö



omakotitalo

Talossa

kerros
ensimmäinen kerros
toinen kerros
alakerta
yläkerta
rappukäytävä (rappu)
hissi
autotalli
parkkipaikka
kellarikomero
vinttikomero
ulkoiluvälinevarasto
pyörävarasto
pesutupa

Mihin?

kotiin
ulos
sisään

Missä?

kotona
ulkona
sisällä

Mistä?

kotoa
ulkoa
sisältä

Pedro soittaa huoltoyhtiöön

- Huoltomies: Huoltoyhtiö Jokinen.
 Pedro: Huomenta. Täällä on Pedro Ribeiro. Mä oon uusi asukas Puistotie 4:ssä.
 Huoltomies: Hei.
 Pedro: Tota... Mä haluaisin varata saunavuoron.
 5 Huoltomies: Selvä. Mikä teiän asunnon numero on?
 Pedro: C 32.
 Huoltomies: Okei, joo, Lahtinen ja Ribeiro?
 Pedro: Joo.
 Huoltomies: Hetkinen.. Joo, teiän talon saunassa on vapaata vielä
 10 tiistaina kello 17 ja perjantaina kello 21. Kaikki muut vuorot on varattu.
 Pedro: Ahaa... No, mä luulen, että me otetaan perjantai. Onks se tunnin vuoro?
 Huoltomies: Joo, kello 21-22. Se on sit 12 euroa kuussa.
 Pedro: Okei. Miten se maksetaan?
 Huoltomies: Lasku tulee postissa. Ja vuoro alkaa jo tällä viikolla.
 15 Pedro: Hienoa, kiitos paljon!
 Huoltomies: Kiitos ja hei.



huoltoyhtiö	_____	ahaa	_____
huoltomies	_____	luulla (3)	_____
Täällä on...	_____	me otetaan* (ottaa 1)	_____
asukas	_____	kuu = kuukausi	_____
Tota...	_____	Miten se maksetaan?	_____
Mä haluaisin...	_____	lasku	_____
varata (4)	_____	posti	_____
saunavuoro	_____	tällä viikolla	_____
hetkinen	_____	hieno	_____
varattu	_____		

Fraasit

Täällä on...	_____	Hetkinen.	_____
Tota...	_____	Ahaa.	_____
Mä haluaisin...	_____	Mä luulen, että...	_____
Selvä.	_____	Hienoa!	_____

Paikansijojen käyttö

sisällä

S



Mies on autossa.

sisällä



He istuvat saunassa.

päällä

L



Auto on tiellä.

lähellä



He istuvat saunalla.







jotkin kaupungit

Vantaalla, Tampereella,
Rovaniemellä, Imatralla...

jotkin sanat

asemalla, kurssilla,
lomalla, matkalla,
tauolla, ulkomailla...

Paikansijat

	Mihin?	Missä?	Mistä?
S sisällä	S-MIHIN Vn, hVn, seen  Mies menee taloon.	S-MISSÄ ssa/ssä  Mies on talossa.	S-MISTÄ sta/stä  Mies tulee talosta.
L päällä lähellä	L-MIHIN lle  Mies menee terassille.	L-MILLÄ lla/llä  Mies on terassilla.	L-MILTÄ lta/ltä  Mies tulee terassilta.

HUOM!

adjektiivi + substantiivi
 ↓ ↓
 Minä asun vihreässä talossa.

V = vokaali

S-MIHIN (illatiivi)

pitkä sana:

1 vokaali

Vn

kouluun

kauppaan

vahva

lyhyt sana:

2 vokaalia

hVn

maahan

puuhun

yöhön

2 samaa vokaalia

seen

Porvooseen

harmaaseen

vapaaseen

HUOM!

2 eri vokaalia: keittiöön

V = vokaali

mennä + mihin



Hän menee kauppaan.

Hän menee torille.

käydä + missä



Hän käy kaupassa.

Hän käy torilla.

Huoneessa on...

ssa/ssä

+

on

lla/llä

Keittiössä on iso pöytä.

Lattialla on matto.

Huoneessa on sohva, pöytä ja hylly.

Suomessa on 5,5 miljoonaa ihmistä.

Huoneessa ei ole + partitiivi

ssa/ssä

+

ei ole

+

P

lla/llä

Keittiössä ei ole isoa pöytää.

Lattialla ei ole mattoa.

Suomessa ei ole kuningasta.

Demonstratiivipronominit



tämä

tää

Tämä talo on minun kotitalo.

tuo

toi

Tuo vanha talo on kaunis. 

se

se

Se on museo.



nämä

nääh

Nämä mustat kengät maksavat 65 euroa.

nuo

noi

Mitä nuo ruskeat kengät maksavat? 

ne

ne

Ne maksavat 79 euroa.



Käskymuoto: sinä-persoona

vartalo

POS.

NEG.

luen



Lue sivu 35!

Älä lue ruokapöydässä!

syön



Syö hitaasti!

Älä syö sokeria!

tulen



Tule kotiin!

Älä tule vielä!

avaan



Avaa ovi!

Älä avaa tietokonetta!

valitsen



Valitse väri!

Älä valitse vihreää!



Harjoitus 1. Ääntäminen: 2 eri vokaalia.

- ai → Aina kun aivastan, kaipaen valppaita taistelutaitoja.
 ei → Hei Eine. Ei meillä ole teidän keiloja eikä eineksiä.
 oi → Voi miten hoikkia koiria! Voivatko ne saada poikasia?
 ui → Tuija oli uimassa. Nyt hän kuivaa tukkaa hiustenkuivaajalla.
 yi → On paljon syitä miksi minä inhoan kytä. Hyi!
 äi → Äiti säikähti, kun näissä häissä näkyi mäkäräisiä.
 öi → Öisin he istuvat töissä ja tekstaavat kännyköillä.
 au → Kun aukaisen vetolaatikon, näen kauhoja, kaulimia ja jauhoja.
 eu → Europarlamentin keulakuva Teuvo Seuranen tulee Keuruulta.
 iu → Tiukennan viulun kielet ja viuhautan kiulusta vettä kiukaalle.
 ou → Toukokuussa koulussa opitaan joutavia outoja juttuja.
 äy → Käytetään äyskäriä ja täytetään amme käyttöä varten.
 öy → Köyhä töyhtöhyppä tapasi pöyhkeän tukaanin.
 ie → Kielo ei vielä tiedä, mitä kieltä kievarissa puhutaan.
 uo → Tuohon tuodaan huomenna huokeita tuoretuotteita.
 yö → Älä lyö lyötyä vaan syö hyviä lihapyöryköitä.

Harjoitus 2. Lue asuntoilmoitus s. 147 ja vastaa.

Mitä Puistotien asunnossa/talossa on? Valitse.

parveke	<input type="checkbox"/>	hissi	<input type="checkbox"/>	terassi	<input type="checkbox"/>
autotalli	<input type="checkbox"/>	pesutupa	<input type="checkbox"/>	kellari	<input type="checkbox"/>
2 huonetta	<input type="checkbox"/>	uima-allas	<input type="checkbox"/>	parkkipaikka	<input type="checkbox"/>
kellarikomero	<input type="checkbox"/>	keittiö	<input type="checkbox"/>	sauna	<input type="checkbox"/>

Harjoitus 3. Lue teksti Pedro ja Hanna etsivät asuntoa. Yhdistä sanat.

- | | | | |
|-----------------|--------------------------|---|------------------|
| 1. vuokralle | <input type="checkbox"/> | e | a. hyvältä |
| 2. rauhallinen | <input type="checkbox"/> | | b. katsomaan |
| 3. parkkipaikat | <input type="checkbox"/> | | c. sijainti |
| 4. yhteydenotot | <input type="checkbox"/> | | d. kallis |
| 5. näyttää | <input type="checkbox"/> | | e. annetaan |
| 6. hirveän | <input type="checkbox"/> | | f. etupihalla |
| 7. mennään | <input type="checkbox"/> | | g. sähköpostitse |

Harjoitus 4. Katso tekstiä *Muutto* ja vastaa kysymyksiin.

1. Missä Mäkelät syövät lounasta? _____
2. Mitä mies tekee pihalla? _____







3. Miksi Emma ja Kalle menevät ulos? _____

4. Mitä Pedro kantaa ylös? _____
5. Onko Pedron asunnon ovi auki? _____

Harjoitus 5.  Kuuntele ja kirjoita.

1. _____
2. _____
3. _____
4. _____
5. _____

Harjoitus 6. ^{en} Pikkusanat. Valitse oikea sana.

1. Tässä talossa on kahdeksan kerrosta. Me menemme hissillä _____ 
2. Tämä kauppa on _____ ma-pe klo 9-20. 
3. "Tule _____! Ovi on auki!" 
4. Meidän sauna on kellarissa. Kun menen saunaan, menen _____ 
5. Kun sataa ja tuulee, meidän ikkunat ovat _____. 
6. Kun on lämmin ilma, haluan mennä _____ ja istua auringossa. 

Harjoitus 7. Pikkusanat. Valitse oikea sana.

niin vaan no

A: Minä haluan syödä jotain hyvää.

B: 1. _____ minäkin. Ostetaanko jäätelöä?

A: Hmm, minä en halua jäätelöä. Haluan pullaa.

B: 2. _____, mennään sitten kahvilaan. Siellä sinä saat pullaa ja minä jäätelöä.

A: Joo, mennään 3. _____.



silti vain missä päin ihan niin

A: Hei Elina, tiedätkö sinä, 4. _____ Katja asuu?

B: En tiedä, mutta luulen että hän asuu Lehtelässä.

A: Aha! Lehtelään on 5. _____ lyhyt matka, 6. _____ 1,5 km!

B: 7. _____ on. Voimme kävellä.

A: Kävellä? Mutta nyt sataa...

B: Ei se mitään! Kävellään 8. _____!



Harjoitus 8. Mikä huonekalu? Järjestä tavut. Yhdistä sitten kuva ja sana.

1. LITUO _____ *tuoli*
2. TOMAT _____
3. JALYKIRHYL _____
4. TUONO LIJA _____
5. KATÄPÖYRUO _____
6. PIJÄÄKAAP _____
7. KOSUPE NE _____
8. SITEOVI LE _____
9. NETIEKOTO _____
10. HOTVER _____
11. VINTINKEIKAH _____
12. PYMEAMKYL _____

a.



b.



c.



d.



e.



f.



g.



h.

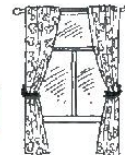

i.



j.



k.



l.



Harjoitus 9. Asuminen. Mitä sana tarkoittaa?

- | | |
|---|------------------|
| 1. Hän asuu asunnossa ja maksaa vuokraa. <input checked="" type="checkbox"/> C | a. rappu |
| 2. Vuokralainen maksaa 2 kk vuokran, kun hän muuttaa asuntoon. Hän saa rahat takaisin, kun hän muuttaa pois. <input type="checkbox"/> | b. kolmio |
| 3. Tosi pieni keittiö. <input type="checkbox"/> | c. vuokralainen |
| 4. Täällä voit käydä suihkussa. <input type="checkbox"/> | d. vuokranantaja |
| 5. Kerrostalon portaat. Esimerkiksi A, B ja C. <input type="checkbox"/> | e. parkkipaikka |
| 6. Asunnossa on kolme huonetta. <input type="checkbox"/> | f. kerros |
| 7. Kuuma huone. <input type="checkbox"/> | g. takuuvuokra |
| 8. Asunto on hänen ja vuokralainen maksaa hänelle vuokraa. <input type="checkbox"/> | h. keittokomero |
| 9. Auton paikka pihalla. <input type="checkbox"/> | i. kellarikomero |
| 10. Jos talo on korkea, siinä on monta... <input type="checkbox"/> | j. vuokra |
| 11. Pieni huone talon kellarissa. Siellä ei voi asua. <input type="checkbox"/> | k. neliömetri |
| 12. Asunnon hinta joka kuukausi. <input type="checkbox"/> | l. sauna |
| 13. 1 m pitkä ja 1 m leveä. <input type="checkbox"/> | m. kylpyhuone |

Harjoitus 10.  Kuuntele. Oikein vai väärin?

1. Tiina asuu vanhassa kerrostalossa.
2. Kaapo nukkuu makuuhuoneessa.
3. Asunnossa on pieni parveke.
4. Tietokone on keittiössä.
5. Olohuoneessa on vain sohva ja sohvapöytä.
6. Kylpyhuoneessa on suihku ja pesukone.

oikein väärin

<input type="checkbox"/>	<input type="checkbox"/>
<input type="checkbox"/>	<input type="checkbox"/>
<input type="checkbox"/>	<input type="checkbox"/>
<input type="checkbox"/>	<input type="checkbox"/>
<input type="checkbox"/>	<input type="checkbox"/>
<input type="checkbox"/>	<input type="checkbox"/>
<input type="checkbox"/>	<input type="checkbox"/>

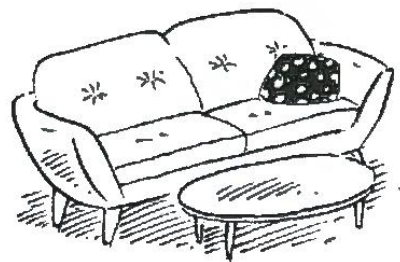

Harjoitus 11. Lue teksti.

Mäkelän perhe asuu Puistotiellä, Helsingissä. Heidän koti on korkeassa harmaassa kerrostalossa. Valoisassa asunnossa on kolme huonetta, keittiö ja parveke. Asunnossa ei ole saunaa.

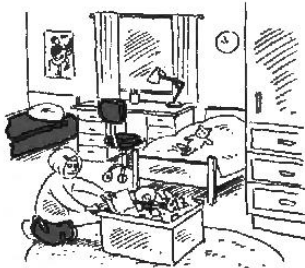

Isossa lastenhuoneessa on kaksi sänkyä, vaatekaappi ja suuri vaaleanpunainen lelulaatikko. Emmen lelut ovat laatikossa. Huoneessa on myös kirjoituspöytä ja työtuoli, koska Kalle on jo koulussa. Lattialla on pehmeä matto. Emma istuu usein matolla ja lukee kirjaa.

Isän ja äidin makuuhuoneessa on vain leveä sänky ja kaksi matalaa yöpöytää, koska huone on aika pieni. Seinällä on Emmen ja Kallen valokuvat.

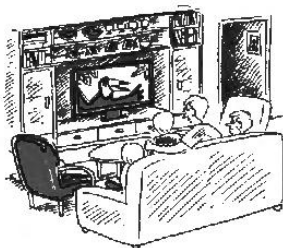
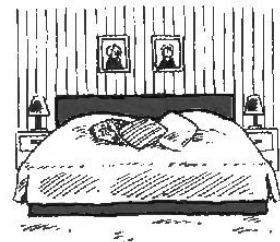

Olohuone on valoisa ja viihtyisä. Siellä on ruskea sohva, kaksi vanhaa nojatuolia ja sohvapöytä. Televisio on isossa kirjahyllyssä. Mäkelät istuvat usein illalla sohvalla ja katsovat televisiota.

A. Valitse: a, b vai c? Monta vaihtoehtoa voi olla oikein.

- Missä Mäkelän perhe asuu?
 - Puistotiellä, Espoossa
 - mustassa kerrostalossa
 - valoisassa asunnossa
- Millainen asunto heillä on?
 - yksiö
 - kaksio
 - kolmio
- Mitä lastenhuoneessa on?
 - vaatekaappi
 - sohva
 - matto
- Miksi lastenhuoneessa on kirjoituspöytä?
 - Koska Emmen lelut ovat pöydällä.
 - Koska Kalle on jo koulussa.
 - Koska Emma lukee kirjaa.
- Mitä makuuhuoneessa on?
 - vaatekaappi
 - hylly
 - kaksi yöpöytää
- Millainen olohuone on?
 - pimeä
 - valoisa ja viihtyisä
 - iso ja sotkuinen

B. Kirjoita kysymys.

1. _____? Mäkelän perhe asuu Puistotiellä.
2. _____? Asunnossa ei ole saunaa.
3. _____? Koska Kalle on jo koulussa.
4. _____? Matolla.
5. _____? Seinällä on Emman ja Kallen valokuvat.
6. _____? Olohuone on valoisa ja viihtyisä.
7. _____? Se on kirjahyllyssä.

Harjoitus 12.  Millainen? Kysy parilta.

Malli: - Millainen nalle on?

- Se on pieni, pehmeä, söpö ja vaaleanpunainen. Se on ihana!



timantti



kynä



vuori



mäyräkoira

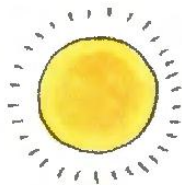

aurinko



tunneli



sänky

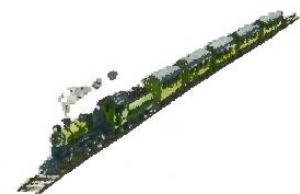

juna

hyvä ↔ huono	kaunis ↔ ruma
pehmeä ↔ kova	kallis ↔ halpa
valoisa ↔ pimeä	korkea ↔ matala
pitkä ↔ lyhyt	leveä ↔ kapea
kylmä ↔ kuuma	suuri/iso ↔ pieni
uusi ↔ vanha	likainen ↔ puhdas
rauhallinen ↔ rauhaton	hyväkuntoinen ↔ huonokuntoinen

Harjoitus 13. Kuuntele ja kirjoita. Mikä huone?

1. _____
2. _____
3. _____
4. _____
5. _____

eteinen	kylpyhuone
makuuhuone	olohuone
keittiö	työhuone

Harjoitus 14. Kysy parilta.

Missä sinä asut?
 Millä kadulla sinä asut?
 Millaisessa talossa asut?
 Asutko kerrostalossa?
 Onko talossa hissi? Entä autotalli?
 Millainen asunto sinulla on?
 Kuinka monta huonetta sinulla on?



Asutko yksin?
 Kenen kanssa sinä asut?
 Onko sinulla koira tai kissa?
 Onko sinulla sauna?
 Onko asunnossa parveke tai terassi?
 Mitä sinun olohuoneessa on?
 Kuka on sinun naapuri?

Harjoitus 15. Paikansijojen käyttö. Tuleeko ssa/ssä vai lla/llä?

A.



1. Tyttö istuu

bussissa



2. Pizza on

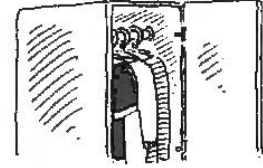

3. Vaatteet ovat

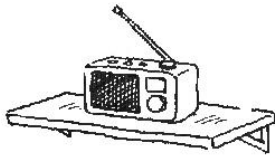

4. Radio on

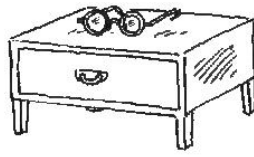

5. Silmälasit ovat



6. Ville ja Liisa kävelevät

B.

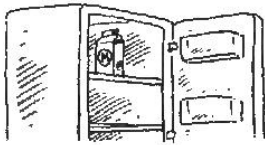

1. Maito on

jääkaapissa



2. Isä on



3. Naula on



4. Taulu on

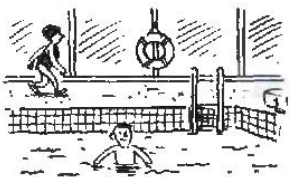

5. Mikko ui



6. Äiti odottaa Mikkoa

Harjoitus 16. Paikansijojen käyttö. Valitse sanat ja kirjoita ssa/ssä tai lla/llä.

hylly

uimahalli

lattia

kurssi

~~kassi~~

pöytä

pussi

Kuopio

tori

asema

A. Missä puhelin voi olla?

kassissa



B. Missä Matias voi olla?

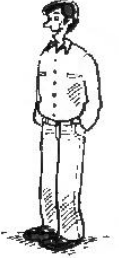

Harjoitus 17. Paikansijat. Tuleeko ssa/ssä vai lla/llä? Kysy parilta.

Malli: - Missä pallo on?
- Pallo on matolla.

HUOM!
huone → huoneessa



Harjoitus 18. Huoneessa on... Etsi 10 eroa kuvista 1 ja 2.

Malli: - Kuvassa 1 roskakorissa on paperi. Kuvassa 2 roskakorissa ei ole paperia.

Kuva 1

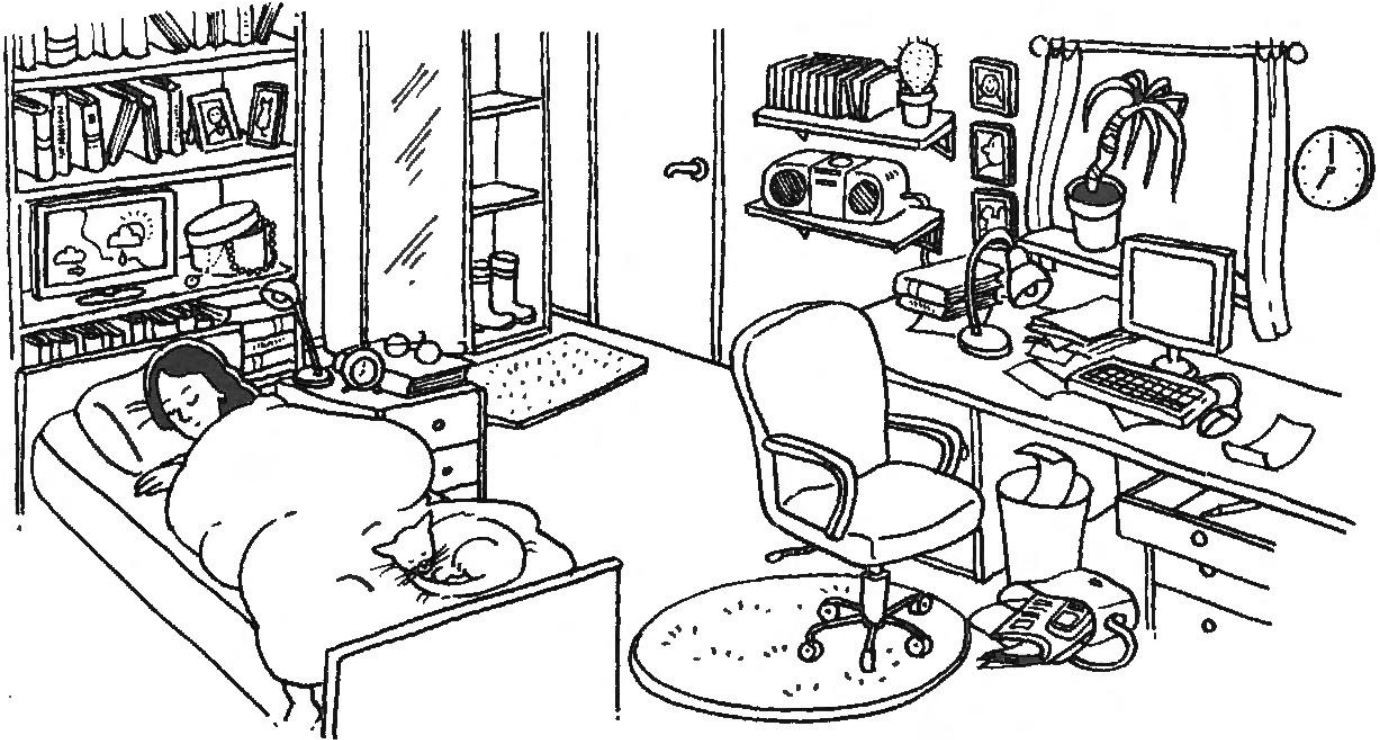

Kuva 2



Harjoitus 19.  Kirjoita teksti *Minun koti.*

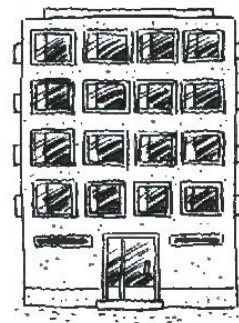

Harjoitus 20. S-sija vai L-sija? Kirjoita sanat taulukkoon oikeassa muodossa.

~~talo~~ kirjasto tie uimahalli ranta tori kauppa bussipysäkki

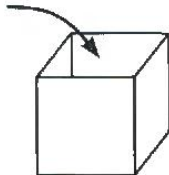
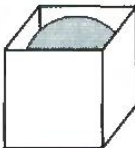
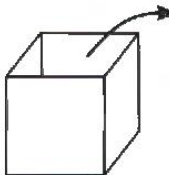
	Mihin? 	Missä? 	Mistä? 
S	<i>taloon</i>	<i>talossa</i>	<i>talosta</i>
	_____	_____	_____
	_____	_____	_____
	_____	_____	_____
L	_____	_____	_____
	_____	_____	_____
	_____	_____	_____
	_____	_____	_____

Harjoitus 21. Paikansijat. Kirjoita mihin, missä ja mistä.

Mihin hän menee?

Missä hän on?

Mistä hän tulee?

1.

Hän menee ravintolaan. Hän on ravintolassa. Hän tulee ravintolasta.

2.



Hän menee _____. Hän on _____. Hän tulee _____.

3.



Hän menee _____. Hän on _____. Hän tulee _____.

4.



Hän menee _____. Hän on _____. Hän tulee _____.

5.



Helsinki

Hän menee _____. Hän on _____. Hän tulee _____.

6.



Hän menee _____. Hän on _____. Hän tulee _____.

Harjoitus 22. 😊😊

A. S-sijat. Jani ja Jussi matkustavat maailman ympäri.
Kerro, mistä mihin he matkustavat.

Malli: - Jani ja Jussi matkustavat Suomesta Ranskaan. Ranskasta he matkustavat Egyptiin...



B. L-sijat. Kerro, mistä mihin kissa hyppii.

Malli: - Kissa hyppää hyllyltä nojatuolille. Nojatuolilta se hyppää...

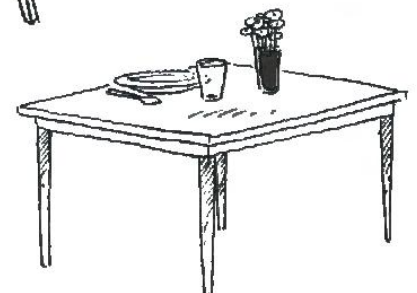
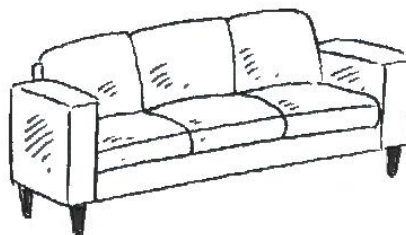
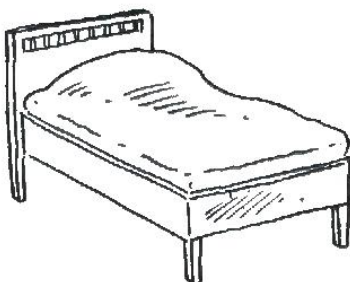
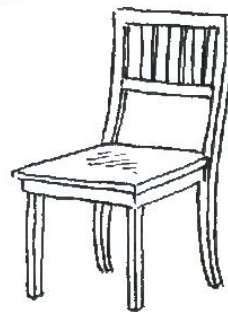
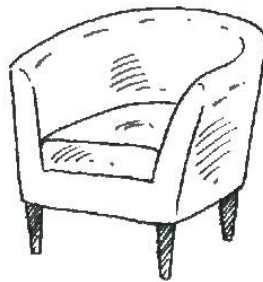
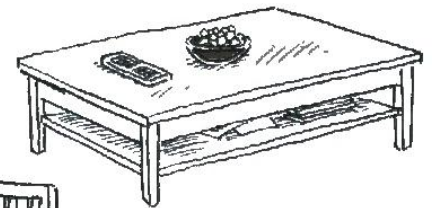
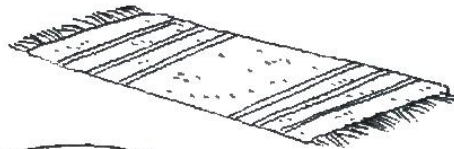

Harjoitus 23. S-sija vai L-sija? Kirjoita sanat.

Mihin?



1. Äiti ja Emma menevät moderniin uimahalliin (MODERNI UIMAHALLI).
2. Me menemme _____ (VIIHTYISÄ TERASSI).
3. Perhe menee _____ (KUUMA SAUNA).
4. Alex menee _____ (ISO LENTOASEMA).

Missä?



5. Kukka on _____ (MATALA PÖYTÄ).
6. Perhe istuu _____ (VALOISA KEITTIÖ).
7. Me asumme _____ (ISO KAUPUNKI).
8. Autot ajavat _____ (KAPEA KATU).

Mistä?



9. He tulevat _____ (HYVÄ RAVINTOLA).
10. Äiti tulee _____ (ISO TORI).
11. Albert on kotoisin _____ (GÖTEBORG).
12. Opiskelijat tulevat kotiin _____ (KIVA KURSSI).

Harjoitus 24. Paikansijat. Kirjoita mihin, missä tai mistä.

1. Missä Pedro, Hanna ja Mäkelät asuvat?

He asuvat Puistokadulla (PUISTOKATU).

2. Mihin Hanna menee aamulla?

Hän menee _____ (SUIHKU).

3. Mihin Hanna menee, kun hän lähtee junalla keskustaan?

Hän kävelee Lehtelän _____ (ASEMA).

4. Mistä Pedro tulee illalla?

Hän tulee _____ (KURSSI).

5. Missä Mäkelän perhe syö aamupalaa?

He syövät aamupalaa _____ (KEITTIÖ).

6. Mihin Kalle menee aamulla?

Hän menee _____ (KOULU).

7. Mistä Kalle tulee pyörällä?

Hän tulee _____ (KOULU).

8. Mihin isä kävelee ensin, kun hän lähtee töihin bussilla?

Hän kävelee _____ (BUSSIPYSÄKKI).

9. Missä Emman ja Kallen isä on töissä?

Hän on töissä _____ (RAVINTOLA).

10. Mistä Emma ja äiti tulevat?

He tulevat _____ (KAUPPA).

11. Missä kauppa on?

Se on _____ (MERIKATU).

12. Mistä Kalle tulee jalkapallon kanssa?

Hän tulee _____ (PIHA).

13. Missä perhe istuu illalla?

He istuvat _____ (SOHVA).

Harjoitus 25. Kysy parilta. Jos sinä olet A, älä katso B:n sanoja!

A	B
1. Missä sinä olet? (kahvilassa)	1. kahvila
2. katu	2. Missä sinä olet? (kadulla)
3. Mihin sinä menet? (kouluun)	3. koulu
4. iso tori	4. Mistä sinä tulet? (isolta torilta)
5. Mihin sinä menet? (rannalle)	5. ranta
6. apteekki	6. Mistä sinä tulet? (apteekista)
7. Mistä sinä tulet? (kurssilta)	7. kurssi
8. iso ravintola	8. Missä sinä olet? (isossa ravintolassa)
9. Missä sinä olet? (pitkällä matkalla)	9. pitkä matka
10. kiva kurssi	10. Mihin sinä menet? (kivalle kurssille)
11. Mihin sinä menet? (mukavaan ravintolaan)	11. mukava ravintola
12. kylmä maa	12. Mistä sinä tulet? (kylmästä maasta)
13. Mistä sinä tulet? (kuumasta saunasta)	13. kuuma sauna
14. teatteri	14. Mihin sinä menet? (teatteriin)

Harjoitus 26. Paikansijat. Kirjoita sanat.**A.**

Rouva Anneli Wigren on eläkkeellä. Hän asuu 1. Turussa (TURKU). Koska hänellä on paljon aikaa, hän matkustaa paljon. Kesällä hän on yleensä 2. _____ (LOMA) Italiassa ja talvella 3. _____ (LAPPI).

Tänä viikonloppuna hän matkustaa 4. _____ (TURKU)

5. _____ (HELSINKI) junalla. Matka kestää 2 tuntia.

6. _____ (MATKA) Anneli lukee kirjaa.

7. _____ (HELSINKI) hän kävelee ensin 8. _____

(ISO KAUPPAKATU) ja ostaa pari vaatetta. Koska on hyvä ilma, hän menee kahvilan

9. _____ (TERASSI) ja juo kahvia ja syö suklaakakkua.

Illtapäivällä Annelin ystävä Marica tulee 10. _____ (KESKUSTA) ja he

menevät yhdessä 11. _____ (HYVÄ RAVINTOLA). He syövät

ja juovat hyvin. Illalla he menevät 12. _____ (OOPPERA). Oopperatalo on

13. _____ (MANNERHEIMINTIE). Kun ooppera loppuu,

Anneli lähtee 14. _____ (OOPPERATALO) taksilla Lehtelään.

Hän yöpyy siellä Pedron ja Hannan kotona. Hanna on Annelin lapsenlapsi.

**B.**

Anneli nukkuu Hannan ja Pedron olohuoneessa 1. _____

(PEHMEÄ SOHVA). Aamulla Anneli, Hanna ja Pedro syövät aamupalaa 2. _____

(KEITTIÖ). Sitten Hanna lähtee töihin.

Anneli ja Pedro menevät 3. _____ (PIHA), koska on hyvä ilma. He istuvat

4. _____ (PENKKI) ja puhuvat. Pedro tekee kotitehtäviä, koska hän on

suomen 5. _____ (KURSSI). Anneli auttaa häntä.

Sunnuntaina Hannalla on vapaapäivä. Anneli ja Hanna menevät

yhdessä museoon 6. _____ (ESPOO).

7. _____ (KOTI) Pedro tekee ruokaa. Kun Anneli ja

Hanna tulevat 8. _____ (ESPOO), he syövät spagettia.

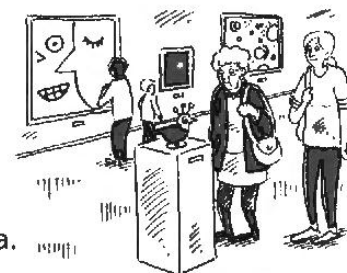

Illalla Hanna ja Pedro kävelevät Annelin kanssa 9. _____ (ASEMA). Juna lähtee

klo 19.15. Anneli matkustaa takaisin 10. _____ (KOTI) Turkuun. Pedro ja Hanna

sanovat Annelille "Hyvää matkaa" ja sitten he kävelevät 11. _____ (ASEMA)

takaisin kotiin.

C. Lue A- ja B-kohdan tekstit ja vastaa.

1. Missä Anneli Wigren on lomalla kesällä?

- a. Helsingissä b. Italiassa c. Lapissa

2. Mihin Anneli matkustaa tänä viikonloppuna?

- a. Turkuun b. Helsinkiin c. Italiaan

3. Mitä Anneli tekee isolla kauppakadulla Helsingissä?

- a. Hän juo kahvia. b. Hän lukee kirjaa. c. Hän ostaa pari vaatetta.

4. Kuka Marica on?

- a. Annelin lapsenlapsi b. Annelin ystävä c. Pedron ystävä.

5. Missä Anneli yöpyy?

- a. Sohvilla olohuoneessa. b. Marican kotona. c. Oopperassa.

6. Miksi Anneli auttaa Pedroa?

- a. Koska on hyvä ilma. b. Koska he tekevät ruokaa. c. Koska Pedro tekee suomen kurssin kotitehtäviä.

7. Mihin Anneli ja Hanna menevät sunnuntaina?

- a. töihin b. kauppaan c. museoon.

Harjoitus 27. Mies ja nainen keskustelevat lentoasemalla. Kuuntele ja kirjoita kaupungit.



1. Mistä mies tulee?



2. Mistä nainen tulee?



4. Mihin mies lentää?

5. Mihin nainen lentää?

Harjoitus 28. Kirjoita S-MIHIN.

- | | | | |
|--------------|-----------------|-----------------|-------|
| 1. pankki | <u>pankkiin</u> | 6. Madrid | _____ |
| 2. ravintola | _____ | 7. studio | _____ |
| 3. puu | _____ | 8. päiväkot | _____ |
| 4. Espoo | _____ | 9. tuo museo | _____ |
| 5. kaupunki | _____ | 10. harmaa talo | _____ |

Harjoitus 29. Valitse sana ja kirjoita S-MIHIN.

kuu Lappi Italia Lontoo ~~kirjasto~~ tee baari

- Minä tykkään lukea. Menen usein kirjastoon.
- Minä olen astronautti. Lennän _____.
- James on kotoisin Iso-Britanniasta. Tänään hän matkustaa kotiin _____.
- Erik ja Senja rakastavat lunta ja pakkasta. Talvella he matkustavat aina _____.
- Haluatko _____ maitoa?
- Meillä on jano. Me menemme _____.
- Minun äiti rakastaa taidetta. Hän matkustaa usein Firenzeen, _____.

Harjoitus 30. S-MIHIN. Mihin he menevät? Kysy parilta.

Malli: - Mihin Maija menee?
- Hän menee tuohon kahvilaan.



Maija



Ulla



Jaakko



Mervi



Api



Riku



Essi

korkea puu

kuuma maa

tuo kahvila

vapaa pöytä

harmaa kerrostalo

valoisa keittiö

iso market

Harjoitus 31. Kaikki paikansijat. Kirjoita sanat.

Pedro ja Hanna muuttavat tänään 1. Helsinkiin (HELSINKI). Uusi koti on korkeassa 2. _____ (HARMAA KERROSTALO), Puistotiellä. He ajavat autolla 3. _____ (PIHA). Pedro vie monta isoa laatikkoa 4. _____ (PIHA) ylös uuteen asuntoon. Hanna ottaa tavarat 5. _____ (RUSKEA) laatikosta ja panee ne sitten isoon 6. _____ (KAAPPI). Pedro vie kirjahyllyn, television ja sohvapöydän 7. _____ (ISO) olohuoneeseen. Hän panee lampun matalalle 8. _____ (PÖYTÄ) ja kirjat korkeaan 9. _____ (HARMAA) hyllyyn. Sitten Pedro ja Hanna vievät sängyt ja yöpöydät 10. _____ (VALOISA) makuuhuoneeseen. Makuuhuoneessa matto on jo 11. _____ (LATTIA) ja lamppu on 12. _____ (KATTO). Sitten Hanna menee 13. _____ (PIHA) ja ajaa auton 14. _____ (AUTOTALLI).

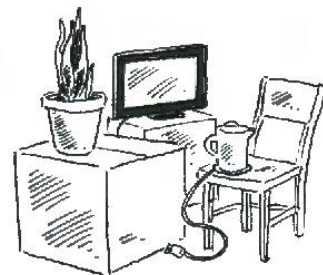

Harjoitus 32. Paikansijat. Kerro parille, mistä mihin menet. Pari jatkaa ja kertoo, mistä mihin hän menee. Piirrä reitti.

Malli: A: Minä menen kurssilta bussipysäkille.
B: Minä menen bussipysäkiltä toimistoon.

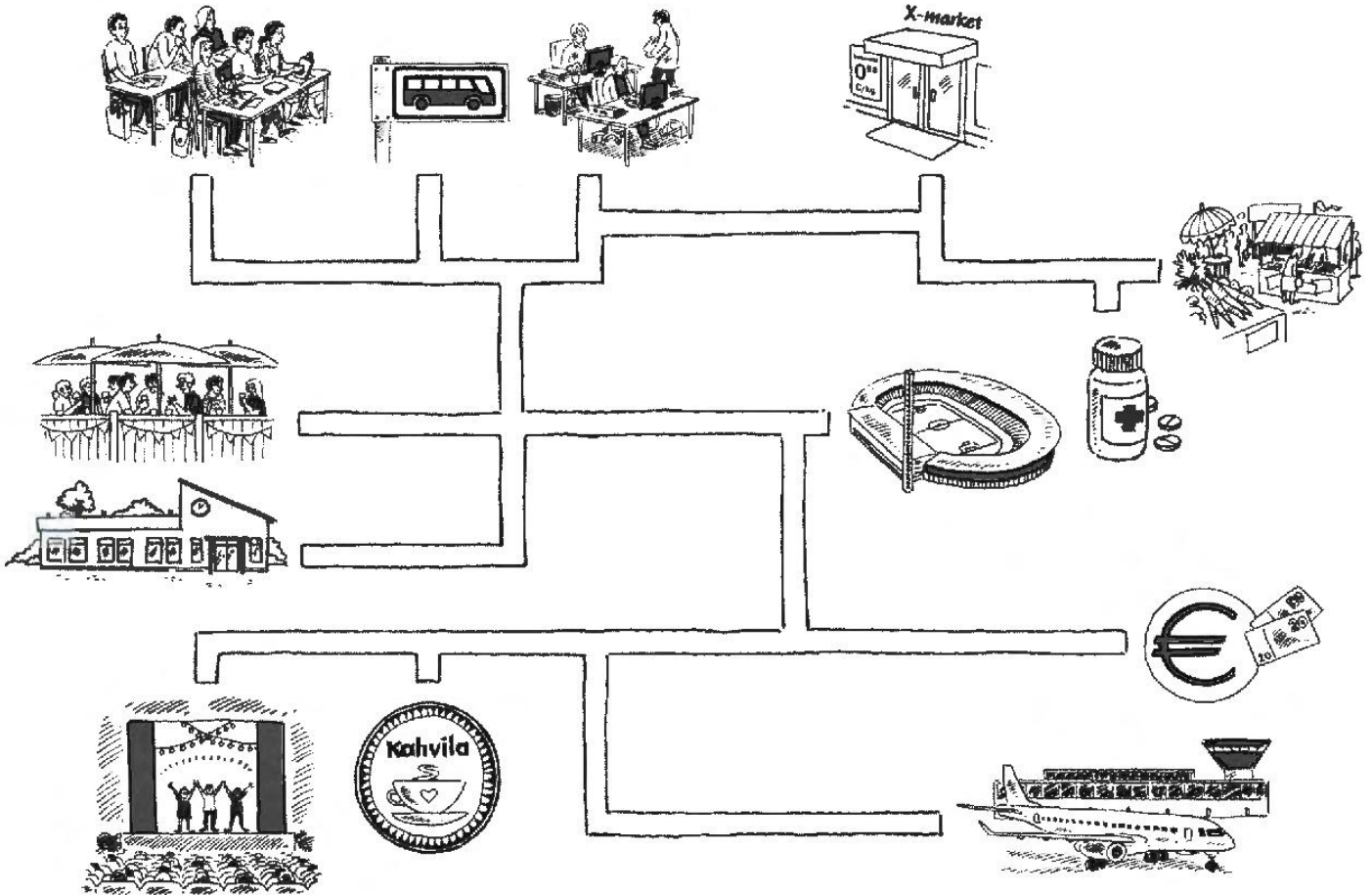

Harjoitus 33. Mennä + mihin ja käydä + missä. Kirjoita sanat.

A.

Katariina: Hei Julia, mihin sinä menet?

Julia: Ai hei Katariina, menen ensin tuohon 1. pankkiin (PANKKI) ja sitten 2. _____ (UIMAHALLI).

Katariina: Käytkö joka päivä 3. _____ (UIMAHALLI)?

Julia: En, vain maanantaisin ja torstaisin. Mihin sinä menet?

Katariina: Minä menen nyt 4. _____ (KOTI). Käyn siellä kuumassa 5. _____ (SUIHKU), koska minulla on tosi kylmä.

Sitten menen 6. _____ (KESKUSTA) Kaisan kanssa.

Julia: Ai jaa. Mitä te teette keskustassa?

Katariina: Käymme ainakin 7. _____ (TAVARATALO) ja

8. _____ (KAHVILA). Menemme myös varmasti illalla

9. _____ (RAVINTOLA).

Julia: Kuulostaa hyvältä!

B.

Toni: Moi Mikal!

Mika: Ai moi! Mitä kuuluu?

Toni: Hyvää, kiitos. Menen tänään laivalla

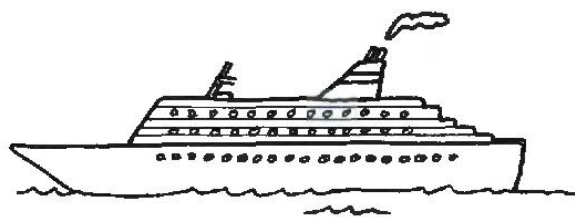

1. _____ (TUKHOLMA).

Mika: Menetkö 2. _____ (TYÖMATKA)?

Toni: En. Tämä on lomamatka. Käyn 3. _____ (TUKHOLMA)

joka vuosi. Se on hieno kaupunki! Käyn aina

4. _____ (VASA-MUSEO) ja vanhassakaupungissa.

Mitä sinä teet viikonloppuna?

Mika: Minä käyn aina lauantaina Erikan ja Sofian kanssa

5. _____ (KIRJASTO). Tytöt lukevat satukirjaa ja minä

lehteä. Illalla menen Juuson kanssa 6. _____ (TERASSI).

Juuso on minun työkaveri. Käymme varmasti myös

7. _____ (BAARI) Uudenmaankadulla.

C.  Lue A- ja B-kohdan keskustelut parin kanssa.

Harjoitus 34. Kaikki paikansijat. Kirjoita sanat.

Aamulla kello soi seitsemältä. Nousen 1. _____ *sängystä* _____ (SÄNKY) ja menen kylpyhuoneeseen. Käyn nopeasti kuumassa 2. _____ (SUIHKU). Sitten menen 3. _____ (KEITTIÖ). 4. _____ (PÖYTÄ) on lehti ja kahvikuppi. Istun 5. _____ (KEITTIÖ) ja syön aamupalaa. Kahdeksalta lähdän kotoa 6. _____ (KESKUSTA) töihin.

Istun 7. _____ (KUUMA BUSSI) 20 minuuttia.

Minun pysäkki on 8. _____ (HÄMEENTIE).

Nousen pois 9. _____ (BUSSI).



Töissä puhun puhelimesta ja käytän tietokonetta.

Päivällä käyn 10. _____ (TORI) ja syön vähän. Sitten menen taas

töihin 11. _____ (TOIMISTO). Työpäivä loppuu viideltä ja ajan

bussilla 12. _____ (KOTI).

Olen 13. _____ (KOTI) puoli kuudelta. Teen ruokaa, syön ja katson

uutiset. Sitten menen englannin 14. _____ (KURSSI). Kun kurssi loppuu,

käyn vielä nopeasti 15. _____ (APTEEKKI) ja kaupassa. Sitten menen

kotiin.

Harjoitus 35. Kirjoita *tämä, tuo, se, nämä, nuo, ne*.

1.
- Onko _____ talo tuolla sairaala?

- Ei, _____ on koulu.

2.
- Mikä _____ on?

- Etkö sinä tiedä, _____ on lamppu!

3.
- Minä otan _____ kirjat.

- Mihin sinä viet _____?

4.
- Ostatko sinä _____ kengät?

- Ostan. _____ ovat kauniit.

Harjoitus 36. Valitse sopivat sanat ja kirjoita ne käskymuodossa.

nukkua	pestä lattia	siivota olohuone	polttaa tupakkaa
juoda paljon	soittaa töihin	häiritä	odottaa lääkäriä
tiskata astiat	leipoa kakku	urheilla	tehdä ruokaa
maksaa kassalle	ilmoittautua ensin	mennä töihin	käydä kaupassa

1. Mitä sairaalassa lukee odotushuoneen seinällä?

Ilmoittaudu ensin! Älä häiritse!

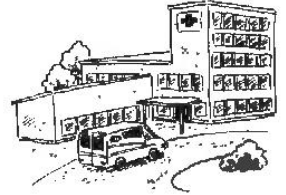

2. Teillä on juhlat kotona illalla. Päivällä sinä olet töissä ja sinun poikaystävä siivoaa kotona. Mitä sanot hänelle?



3. Sinun ystävä on sairas. Hänellä on influenssa. Mitä sanot hänelle?



Harjoitus 37. Käskymuoto. Kerro parin kanssa, mitä he sanovat.

1. Lapsi on yksin kotona. Äiti soittaa hänelle. Mitä äiti sanoo?



2. Mitä suomen opettaja sanoo opiskelijoille?

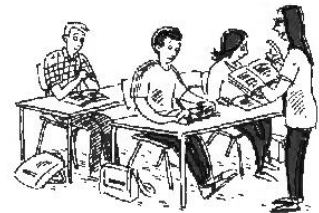

3. Sinun ystävä ei tiedä, mitä hän haluaisi tehdä viikonloppuna. Onko sinulla hyvä idea?



Harjoitus 38. Lue teksti ja kirjoita kuvaan, missä he asuvat.

Kotikatu 28

Niko Syrjänen asuu osoitteessa Kotikatu 28 B 8.

Nikon naapurissa asuu pieni perhe: Emmi ja Janne Toivio ja heidän tytär Alma.

Alman ystävä Lissu ja hänen perhe asuvat myös 2. kerroksessa, mutta A-rapussa.

Alma ja Lissu leikkivät usein pihalla.

Lauantaina he käyvät kioskilla ja ostavat suklaata. Kioskille on lyhyt matka, sillä se on samassa talossa Lissun alakerrassa.

Kioskin naapurissa asuu Petteri Saranen. Kesällä Petteri istuu usein asunnon terassilla ja katselee, kun ihmiset kävelevät kioskille.

Talossa asuu myös Petterin työkaveri Tauno. Tauno polttaa tupakkaa. Hän ei voi tupakoida kotona, koska hänen vaimo on allerginen. Siksi hän menee parvekkeelle.

Taunon kanssa 3. kerroksessa asuu vanha aviopari: Maija ja Lasse Vuorela. He ovat jo eläkkeellä. Heidän asunto on viihtyisä, mutta he haluavat muuttaa, koska talossa ei ole hissiä.

Onneksi talossa on vapaa asunto 1. kerroksessa. Asunnossa on myös terassi. Vuorelat muuttavat vapaaseen asuntoon syyskuussa. Sitten Maija ja Lasse voivat istua terassilla ja lukea lehteä, syödä ja katsella pihalle.

Talossa asuu myös Karl Bengtsson. Hän asuu yksin, mutta hänellä on tosi iso asunto ja parveke. Bengtsonilla on talossa myös toinen asunto. Se on pieni vuokra-asunto. Asunnossa asuu nuori opiskelija Siiri Muttilainen.

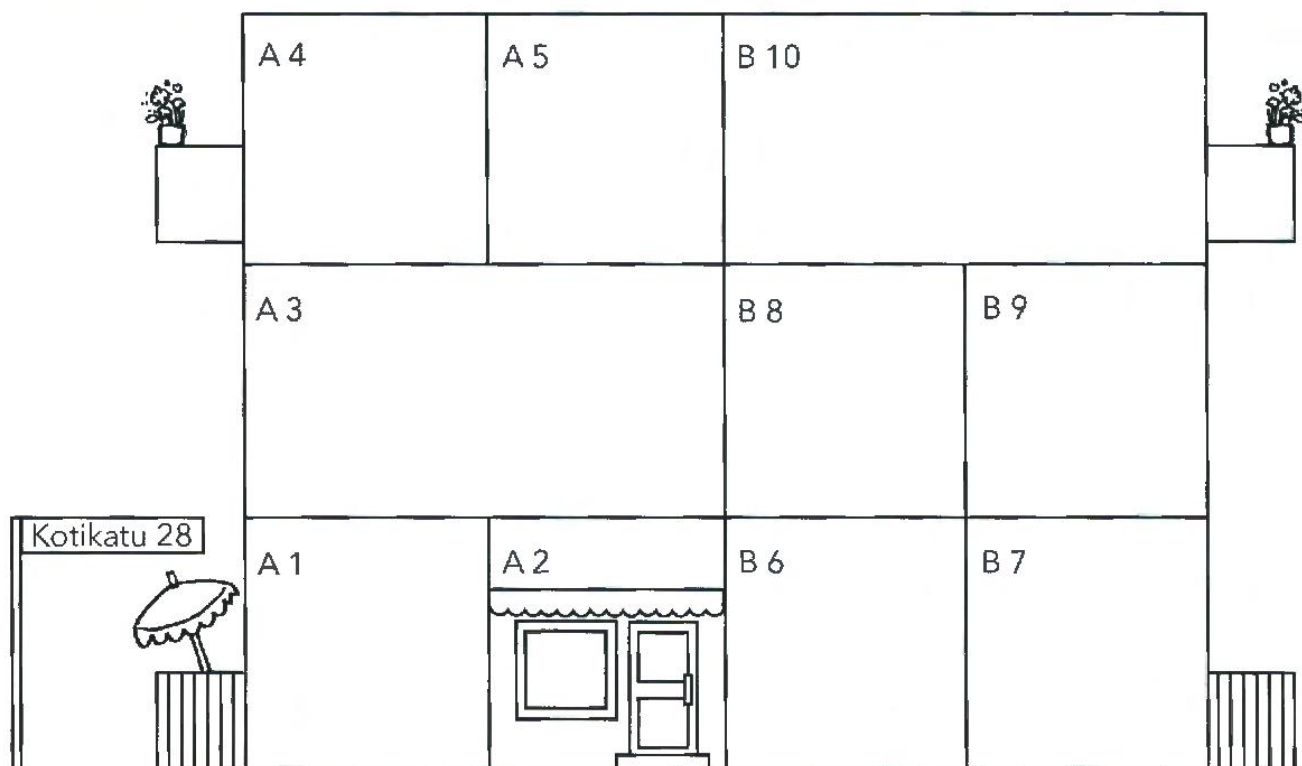

Harjoitus 39. Puhutaan!  Kuuntele ja kirjoita, mikä on ongelma ja mikä on ratkaisu.

ONGELMA	RATKAISU
1. Pirjo soittaa huoltomiehelle.	
2. On ilta. Kello on jo paljon. Elli ja Aki ovat kotona ja keskustelevat.	
3. Kari Suominen asuu vuokra-asunnossa. Hän soittaa Anneli Wigrenille. Anneli omistaa asunnon.	

7

Kylässä

- kaupunki ja matkailu
- kulkuvälineet
- sanatyypit e, nen, i-tyypit
- k-p-t-vaihtelun kertaus (nominat)
- pronominit:
 - tämä, tuo, se
 - täällä, tuolla, siellä
- On hauskaa...
- Puhutaan: Hotellissa

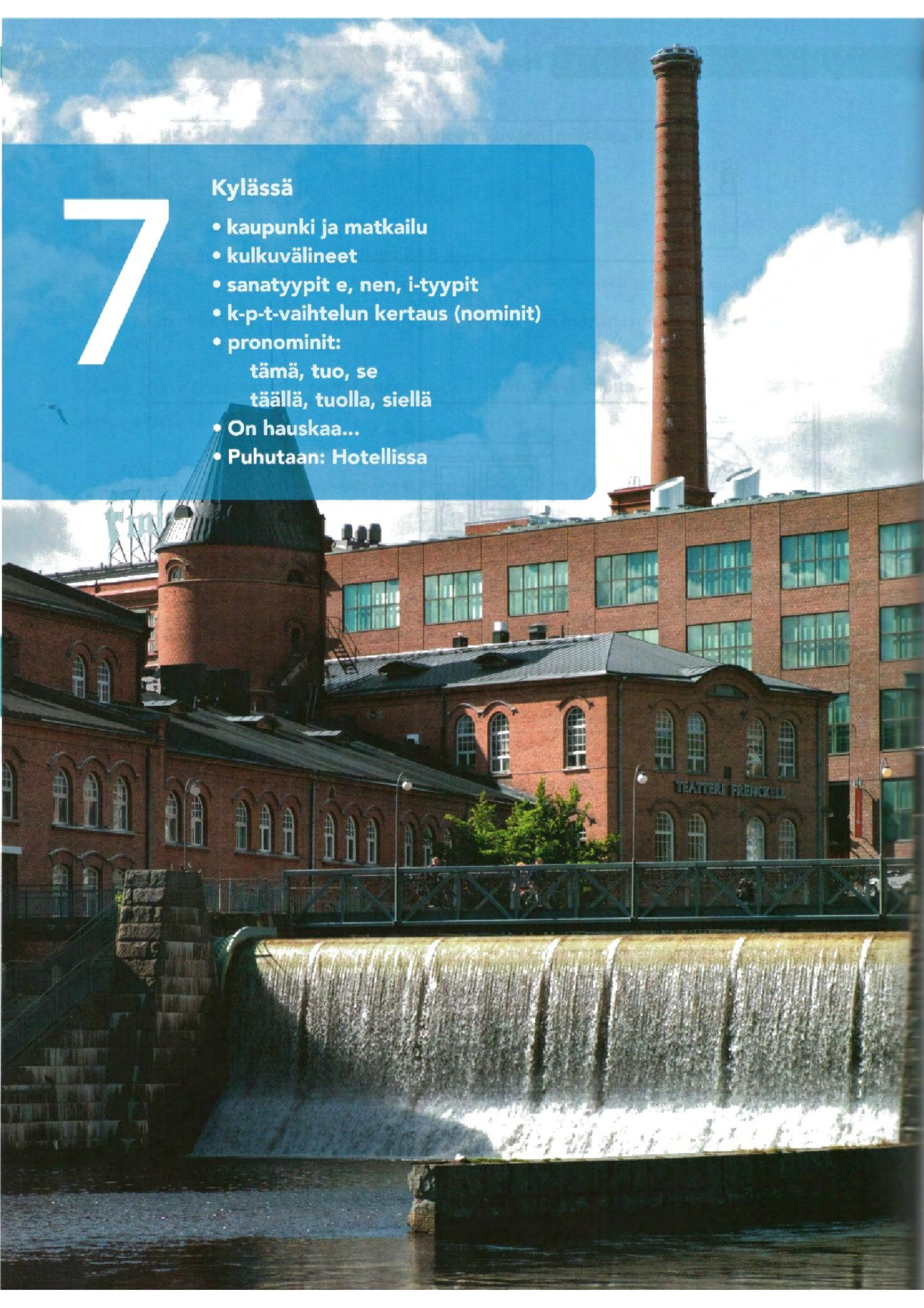

Kylässä

Viikonloppuna Pedro ja Hanna lähtevät Tampereelle. Ensin he käyvät kylässä Hannan Kyllikki-tädillä.



Kyllikki: Hei, kiva nähdä pitkästä aikaa!

5 Hanna: Niin sinuakin!

Pedro: Tässä kassissa on sinulle pieni tuliainen. Ole hyvä!

Kyllikki: Oi, kiitos paljon! Otatteko kahvia? Minulla on tuoretta pullaakin.

Pedro: Joo, kiitos mielellämme.

10 Kyllikki: Tulkaa pöytään. Miten matka meni? Tulitteko autolla vai junalla?

Hanna: Junalla. Meillä oli mukava matka, vaikka juna oli melkein puoli tuntia myöhässä.

Kyllikki: No mitä te aiotte tehdä täällä?

Pedro: Hanna haluaa näyttää minulle kaikki tärkeät paikat, koska olen täällä
15 ensimmäistä kertaa.

Hanna: Joo, käymme ainakin Tammerkossella ja museokeskus Vapriikissa. Syömmme lounasta kauppahallissa ja sen jälkeen käymme Pynikin näkötorjissa.

Kyllikki: Hyvä idea. Sieltä on upeat näköalat ja sen kahvilassa on herkulliset munkit.

Hanna: Niin onkin! Ja jos jaksamme, käymme ehkä myös Muumimuseossa
20 tai Särkänniemen huvipuistossa.

Pedro: Ja minä haluan maistaa mustaamakkaraa. Minun kaveri Alex sanoi, että se on tamperelainen erikoisuus.

Kyllikki: Joo, niin onkin. Me syömmme sitä yleensä puolukkahillon kanssa. Missä muuten yövytte täällä?

25 Hanna: Meillä on huone hotelli Pirkassa. Siellä oli hyvä viikonlopputarjous.

Kyllikki: Aijaa, sehän on kiva!

Hanna: Joo, ja huomenna näemme minun tamperelaiset ystävät Paulan ja Ilkan. Heillä on mökki pienessä saarella Näsijärvellä. Menemme sinne heidän uudella veneellä.

30 Pedro: On tosi kivaa lähteä mökille. Minä tykkään sauna ja uida järvessä.

Hanna: Niin ja vaikka tapaamme vain pari kertaa vuodessa, meillä on aina tosi hauskaa yhdessä.

Kyllikki: No varmasti!

käydä (2) kylässä	_____	sieltä	_____
kiva	_____	upea	_____
pitkästä aikaa	_____	näköala	_____
Niin sinuakin!	_____	kahvila	_____
tässä (tämä)	_____	herkullinen	_____
kassi	_____	munkki	_____
tuliainen	_____	Niin onkin!	_____
tuore	_____	jos	_____
pulla	_____	jaksaa (1)	_____
mielellämme	_____	ehkä	_____
Tulkaa pöytään!	_____	huvipuisto	_____
matka	_____	maistaa (1)	_____
meni (mennä, imperfekti)	_____	mustamakkara	_____
tulitte (tulla, imperfekti)	_____	kaveri	_____
juna	_____	sanoi (sanoa, imperfekti)	_____
meillä oli (imperfekti)	_____	tamperelainen	_____
oli (olla, imperfekti)	_____	erikoisuus	_____
vaikka	_____	sitä (se)	_____
melkein	_____	puolukkahillo	_____
puoli	_____	muuten	_____
tunti	_____	yöpyä (1)	_____
olla myöhässä	_____	hotelli	_____
aikoa (1)	_____	tarjous	_____
näyttää (1)	_____	Sehän on kiva!	_____
minulle	_____	mökki	_____
kaikki	_____	saari	_____
tärkeä	_____	sinne	_____
paikka	_____	vene	_____
ensimmäistä kertaa	_____	tykätä (4) + sta/stä	_____
ensimmäinen	_____	saunoa (1)	_____
ainakin	_____	järvi	_____
museokeskus	_____	tavata (4)	_____
kauppahalli	_____	pari kertaa vuodessa	_____
näkötorni	_____	No varmasti!	_____
Hyvä idea!	_____		

Pikkusanat

vaikka _____	Meillä oli mukava matka, vaikka juna oli puoli tuntia myöhässä.
kaikki _____	Hanna haluaa näyttää minulle kaikki tärkeät paikat.
ainakin _____	Käymme ainakin Tammerkoscella ja museokeskus Vapriikissa.
ehkä _____	Käymme ehkä myös Muumimuseossa.
jos _____	Ja jos jaksamme, käymme myös Särkänniemen huvipuistossa
muuten _____	Missä muuten yövytte?

Fraasit

Kiva nähdä pitkästä aikaa! _____

Niin sinuakin! _____

Kiitos mielelläni/mielellämme. _____

Tulkaa pöytään! _____

Hyvä idea! _____

Niin onkin. _____

Sehän on kiva! _____

No varmasti! _____

Täällä - tuolla - siellä

Mihin?



tänne

tuonne

sinne

Missä?



täällä

tuolla

siellä

Mistä?



täältä

tuolta

sieltä

Anteeksi, miten **täältä** pääsee keskustaan?

Sinne menee
bussi numero 12.
Sen pysäkki on **tuolla**.



Kaupungissa

kirkko
linna
museo
kirjasto



sairaala
terveysasema
apteekki

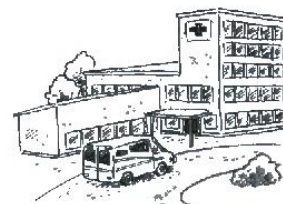

tori
kauppahalli
kauppakeskus
tavaratalo



yliopisto
koulu
päiväkoti
leikkiapuisto



puisto
uimaranta
stadion



bussipysäkki
linja-autoasema
rautatieasema
metroasema
lentoasema
satama



huvipuisto
eläintarha
teatteri
elokuvateatteri
ooppera

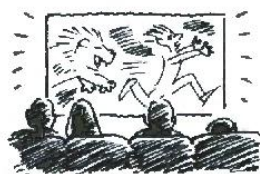

pysäköinti
parkkihalli
parkkipaikka



kahvila
ravintola
baari



Matkailu

lippu
pääsymaksu
alennus
ilmainen = vapaa pääsy = maksuton
aukioloajat
avoinna (auki) ↔ suljettu (kiinni)

Oletteko auki myös sunnuntaina?
Mitä pääsylippu maksaa?



Kulkuvälineet



auto



bussi, linja-auto



taksi



pakettiauto



rekka-auto



moottoripyörä



(polku)pyörä



metro

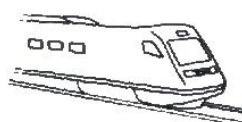

juna

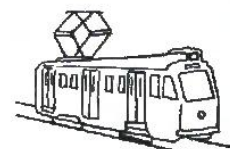

raitiovaunu (ratikka)



helikopteri



lentokone



vene



laiva

Millä sinä matkustat? Ila/llä

mennä
ajaa
matkustaa
lähteä
saapua
tulla

+

autolla
polkupyörällä
junalla
lentokoneella
taksilla
...

Millä te
menette
töihin?

Menen
töihin
bussilla.

Autolla.

HUOM!

Minä menen }
tulen }
lähden } kävellen.



Hotellissa

Hanna ja Pedro saapuvat hotelli Pirkkaan. Hanna menee hotellin vastaanottoon.

Hanna: Hei! Meillä on varaus nimellä Lahtinen.

Hotellivirkailija: Joo, hetkinen. Mä tarkistan koneelta. Tässä se on: kahden hengen huone yhdeksi yöksi.

5 Hanna: Joo, just niin.

Hotellivirkailija: Voisitteko kirjoittaa tähän henkilötiedot.

Hanna: Joo, tietysti.

Hotellivirkailija: Maksatteko nyt vai huomenna?

Hanna: Mä voin maksaa nyt.

10 Hotellivirkailija: Hyvä, se on siis yhteensä 100 euroa ja aamiainen kuuluu hintaan.

Hanna: Selvä.

Hotellivirkailija: Huone on 4. kerroksessa, numero 418. Tässä ovat avainkortit, olkaa hyvä. Aamiainen on kello 7-10. Ja huone täytyy luovuttaa kello 12.

Hanna: Onks täällä myös sauna?

15 Hotellivirkailija: Kyllä on. Saunaosasto on P1-kerroksessa.

Hanna: Okei, kiitti paljon.

Hotellivirkailija: Kiitos ja hauskaa päivää!



saapua (1)	_____	siis	_____
vastaanotto	_____	yhteensä	_____
varaus	_____	kuulua (1) hintaan	_____
hetkinen	_____	selvä	_____
tarkistaa (1)	_____	avainkortti	_____
kone [•] = tietokone	_____	Olkaa hyvä!	_____
kahden hengen huone	_____	aamiainen = aamupala	_____
yhdeksi yöksi (yksi yö)	_____	täytyy	_____
Just niin. [•] = Juuri niin.	_____	luovuttaa (1)	_____
voisitteko (voida 2)	_____	saunaosasto	_____
henkilötiedot	_____	Hauskaa päivää!	_____
tietysti	_____		

Hotellissa

vastaanotto
yhden hengen huone
kahden hengen huone
lisävuode (vuode = sänky)

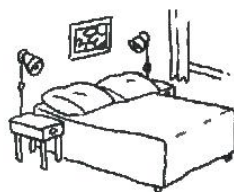

varata (4) huone (nimellä)
varaus (nimellä)
vahvistus

Haluaisin varata huoneen nimellä Lahtinen.
Meillä on varaus nimellä Lahtinen.
Vahvistus tulee teille sähköpostilla.

kuulua (1) hintaan
luovuttaa (1) huone

Huoneen hintaan kuuluu aamiainen.
Huone täytyy luovuttaa kello 12.

yöpyä (1)
viipyä (1)
saapua (1)

Me yövymme hotelli Pirkassa.
Viivymme täällä kolme päivää.
Saavumme hotelliin kello 16.

Sanatyypit

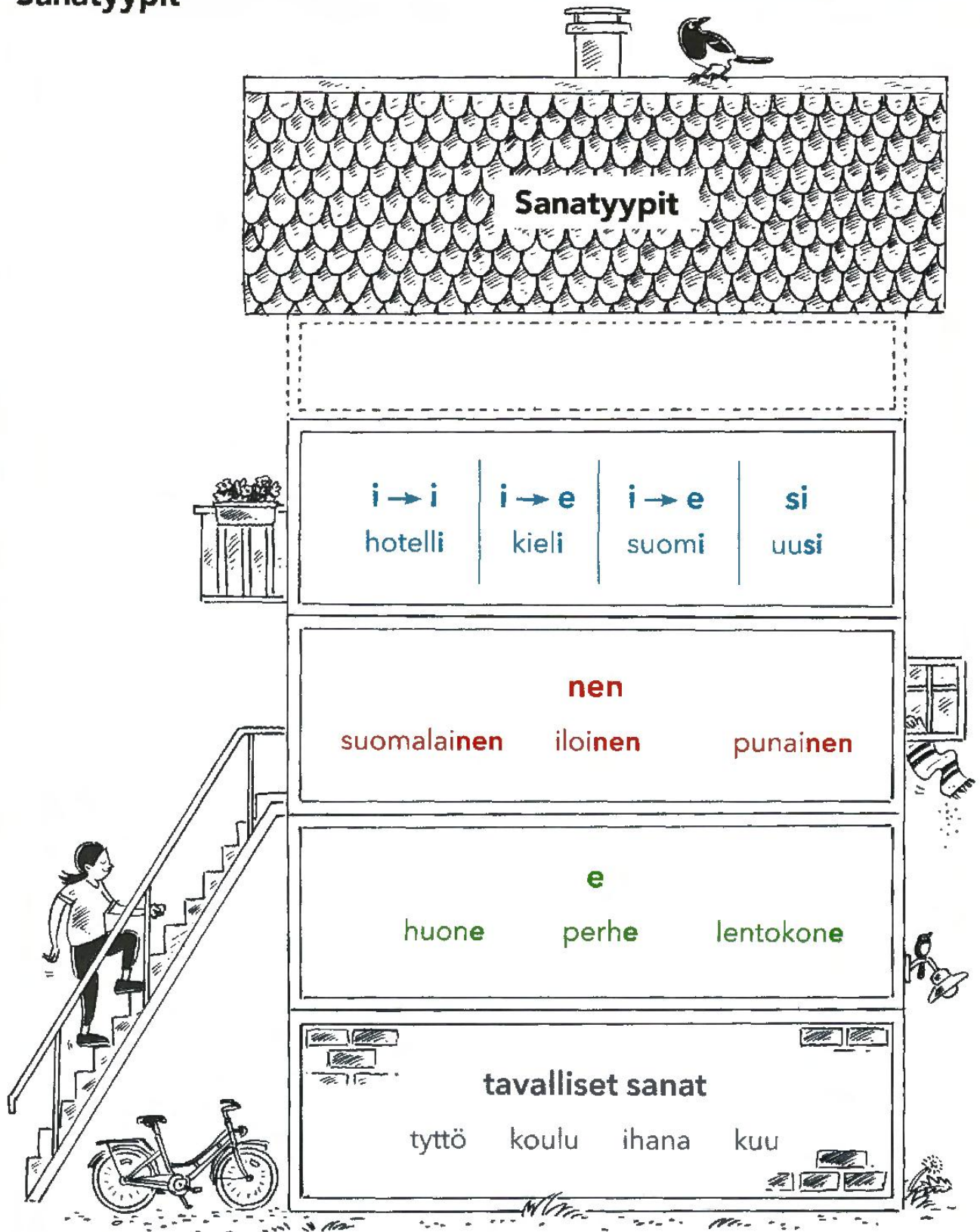

Sanatyypit

e

NOMINATIIVI

huone

PARTITIIVI

huonetta

VARTALO

huonee-

3 tärkeää muotoa

GENETIIVI

huoneen

S-MIHIN

huoneeseen

S-MISSÄ

huoneessa

S-MISTÄ

huoneesta

L-MIHIN

huoneelle

L-MISSÄ

huoneella

L-MISTÄ

huoneelta

vartalo + päätte

MONIKKO

huoneet

Jos suomalainen sana loppuu -e, se on aina **e**-sanatyyppi!



Muita e-sanoja: perhe, vene, lentokone, Tampere, tuore, alue, kappale, lause, virhe, kirje...

nen

N

suomalainen

P

suomalaista

V

suomalaise-

Jos suomalainen sana loppuu -nen, se on aina **nen**-sanatyyppi!

G

suomalaisen

suomalaiseen

suomalaisessa

suomalaisesta

suomalaiselle

suomalaisella

suomalaiselta



MON

suomalaiset

Muita nen-sanoja: valkoinen, punainen, iloinen, herkullinen, ihminen, tamperelainen, Korhonen, ensimmäinen, toinen, tuliainen...

i → i

N	hotelli
P	hotellia
V	hotelli-
G	hotellin hotelliin hotellissa hotellista hotellille hotellilla hotellilta
MON	hotellit

k-p-t

pankki
pankkia
panki-
pankin
pankkiin
pankissa
pankista
pankille
pankilla
pankilta
pankit

i → i -sanat ovat yleensä
lainasanoja ruotsista tai
englannista.



Muita i → i -sanoja: koti, mökki, kaupunki, tori, posti, pankki, torni, turisti, kahvi, orkesteri, Ruotsi, paperi...

i → e: kieli

N	kieli
P	kieltä — ta/tä
V	kiele-
G	kielen kieleen kielessä kielestä kielelle kielellä kieleltä
MON	kielet

Jos suomalainen sana loppuu -i, et voi
nähdä, mikä sanatyppi se on. Sinun
täytyy muistaa, mikä sanatyppi se on.



Muita i → e -sanoja: suuri, pieni, nuori, meri, saari, vuori...

i → e: järvi

N	järvi	
P	järveä	ea/eä
V	järve-	
G	järven järveen järvessä järvestä järvelle järvellä järveltä	
MON	järvet	

k-p-t

lehti
lehteä
lehde-
lehden
lehteen
lehdessä
lehdestä
lehdelle
lehdellä
lehdeltä
lehdet

Muita i → e -sanoja: Suomi, nimi, talvi, onni, koski, niemi, joki, mäki, tähti...

si

N	uusi	
P	uutta	
V	uude-	
G	uuden uuteen uudessa uudesta uudelle uudella uudelta	t
MON	uudet	

Muita si-sanoja: vuosi, kuukausi, käsi, vesi, susi, viisi, kuusi...

K-p-t-vaihtelu: vahva vai heikko?

N	kauppa	vahva: nominatiivi partitiivi illatiivi
P	kaup ^p aa	
V	kaup ^a -	
G	kaup ^a n	
S-MIHIN	kaup ^p aan	
S-MISSÄ	kaup ^p assa	
S-MISTÄ	kaup ^p asta	
L-MIHIN	kaup ^a lle	
L-MISSÄ	kaup ^a lla	
L-MISTÄ	kaup ^a lta	
MON	kaup ^a t	

k-p-t	
kk	→ k
pp	→ p
tt	→ t
k	→ -
p	→ v
t	→ d
nk	→ ng
mp	→ mm
nt	→ nn
lt	→ ll
rt	→ rr

Demonstratiivipronomininit

N	tämä	tuo	se	mikä
P	tätä	tuota	sitä	mitä
V	tä-	tuo-	si-/sii-	mi-
G	tämän	tuon	sen	minkä
S-MIHIN	tähän	tuohon	sihen	mihin
S-MISSÄ	tässä	tuossa	siinä	missä
S-MISTÄ	tästä	tuosta	siitä	mistä
L-MIHIN	tälle	tuolle	sille	mille
L-MISSÄ	tällä	tuolla	sillä	millä
L-MISTÄ	tältä	tuolta	siltä	miltä
MON	nämä	nuo	ne	mitkä

Kysymyssana mikä

On hauskaa...

On hauskaa **matkustaa** Tampereelle.
 On tylsää **odottaa** bussia, kun **sataa**.
 Ei ole kivaa **herätä** joka aamu kuudelta.

Imperfekti **i**



Olin eilen Kuopiossa.
Menin sinne junalla
 klo 6 ja **tulin** bussilla
 kotiin klo 23.



Ohhoh! **Sinulla oli**
 tosi pitkä päivä.

olla

olin

olit

oli

olimme

olitte

olivat

tulla

tulin

tulit

tuli

tulimme

tulitte

tulivat

mennä

menin

menit

meni

menimme

menitte

menivät

minulla on

minulla oli

sinulla oli

hänellä oli

meillä oli

teillä oli

heillä oli

Harjoitus 1. Ääntäminen. Kuuntele: A vai B?

A

B

- | | |
|--------------|-----------|
| 1. väri | veri |
| 2. lähden | lehden |
| 3. kiellän | kielen |
| 4. hullu | hylly |
| 5. ukkonen | ykkönen |
| 6. tuhma | tyhmä |
| 7. suot | syöt |
| 8. luoda | lyödä |
| 9. tuonne | työnnä |
| 10. joutava | juotava |
| 11. koulut | kuollut |
| 12. toukokuu | tuoko kuu |
| 13. ranta | räntä |
| 14. karkea | kärkeä |
| 15. lahti | lähti |
| 16. veivät | vievät |
| 17. teitä | tietä |
| 18. seinillä | sienillä |



äi - ye - yö - ea - oi!

Harjoitus 2. Lue teksti Kylässä ja vastaa kysymyksiin. Monta vastausta voi olla oikein.

1. Mikä on tuliainen? Se on...

- a. lahja b. kassi c. pulla.

2. Mitä Hanna, Pedro ja Kyllikki syövät ja juovat yhdessä?

- a. kahvia b. mustaamakaraa c. puolukkahilloa
d. tuoretta pullaa e. munkkia

3. Miksi Hanna näyttää kaupunkia Pedrolle?

4. Miksi Pyynikin näkötorni on upea nähtävyys?

- a. Koska sen kahvilassa on hyvät munkit. b. Koska siellä voi syödä lounasta.
c. Koska sieltä on hyvät näköalat.

5. Käyvätkö Hanna ja Pedro myös Muumimuseossa?

- a. Käyvät. b. Eivät. c. Ehkä.

6. Miksi Pedro haluaa syödä mustamakkaraa?

7. Mihin Pedro ja Hanna menevät Paulan ja Ilkan kanssa?

- a. Näsijärvelle b. Särkänniemeen c. mökille

8. Millä he menevät mökille?

- a. autolla b. bussilla c. veneellä

9. Mitä Pedro haluaa tehdä mökillä?

Harjoitus 3. Tekstissä on 13 virhettä. Korjaa teksti.

Tampereelle

Hanna ja Pedro lähtevät viikonloppuna ~~Tallinaan~~. He käyvät myös Hannan Kyllikki-serkulla.

Hanna, Pedro ja Kyllikki syövät lounasta yhdessä. Kyllikillä on myös tuoretta leipää.

Pedro kertoo:

“Me tulimme tänne linja-autolla. Se oli kaksi tuntia myöhässä, mutta matka meni hyvin.

Hanna on nyt ensimmäistä kertaa Tampereella. Käymme täällä ainakin kioskillä ja museokeskus Vapriikissa.

Teemme ruokaa kauppahallissa ja sen jälkeen käymme Pyynikin näkötornissa. Sieltä on upeat

näköalat ja sen kahvilassa on ihanat pullat. Ehkä käymme myös Muumimuseossa tai

Särkänniemen eläintarhassa. Niin ja keskiviikkona näemme Paulan ja Ilkan. Heillä on kahvila

pienessä saarella Näsijärvellä.”

Harjoitus 4. Pikkusanat. Kirjoita oma lause.

jos

ainakin

ehkä

kaikki

vaikka

muuten

1. _____
2. _____
3. _____
4. _____
5. _____
6. _____

Harjoitus 5. Täällä vai tuolla? Katso kuvaa. Missä tavarat ovat? Valitse oikea sana.

1. Matto on täällä / tuolla.
2. Kirjallatikka on täällä / tuolla.
3. Miksi tuoli on täällä / tuolla?
4. Myös imuri on täällä / tuolla.
5. Tuo peili tänne / tuonne!
6. Vie taulu tänne / tuonne!
7. Tuo tuoli täältä / tuolta!
8. Vie kahvinkeitin täältä tuonne / tuolta tänne!
9. Tuo televisio täältä tuonne / tuolta tänne!
10. Kanna sohvapöytä täältä tuonne / tuolta tänne.

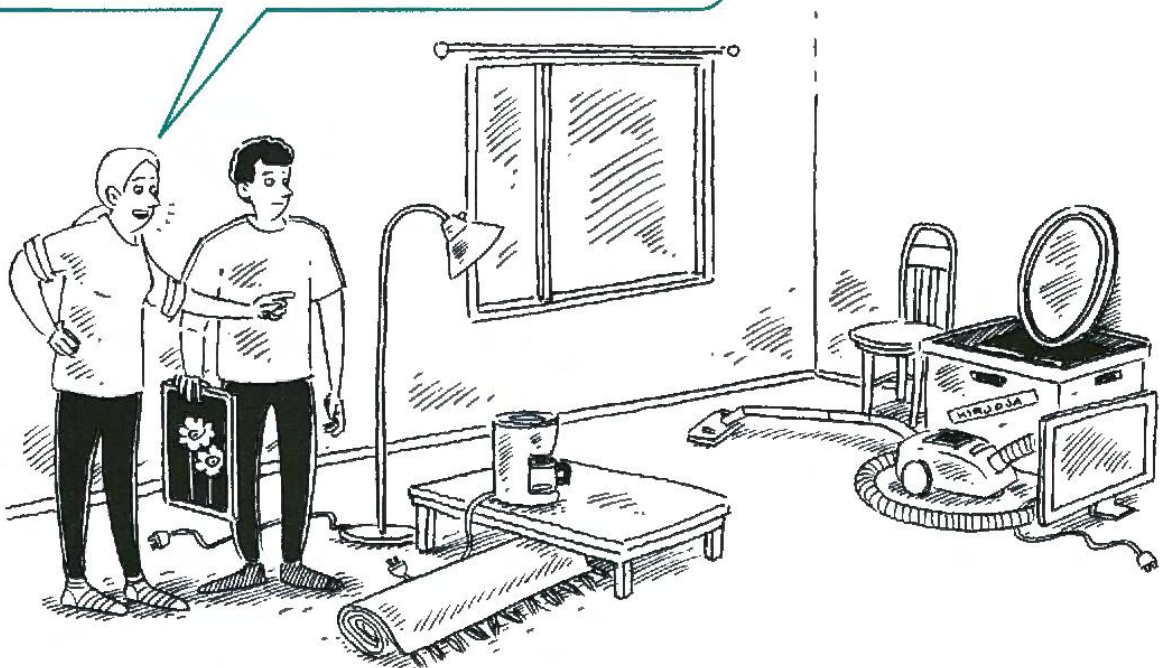

Harjoitus 6. Sieltä – siellä – sinne. Jatka lauseita.

- Lähdemme asemalle. *Sieltä* menemme linja-autolla Porvooseen.
- Paolon perhe asuu Italiassa. *Siellä*
- Matkustamme kesällä Tanskaan. *Sinne*
- Menemme kylään mummilta Poriin. *Sinne*
- Lennän ensin Rovaniemelle. *Sieltä*
- Ensin matkustan laivalla Tukholmaan. *Sieltä*

Harjoitus 7. Fraasit. Kirjoita, mitä sinä sanot.

Hyvä idea!
Niin onkin.

Tulkaa pöytään!
~~No varmasti!~~

Kiva nähdä pitkästä aikaa!
Kiitos mielelläni.

Mitä sinä sanot?

- Sinun ystävä kertoo, että hänellä oli upea loma Lapissa.
- Tapaat sinun vanhan koulukaverin.
- Sinun ystävä kysyy, haluatko juoda teetä.
- Sinulla on juhlat. Ruoka on valmista ja voitte alkaa syödä.
- Sinun kurssikaveri sanoo, että partiivi on vaikea.
- Sinun ystävä ehdottaa, että menette elokuviin.

No varmasti!

Harjoitus 8. Kaupungissa. Yhdistä sana ja kuva.

1. uimaranta

a.



e.

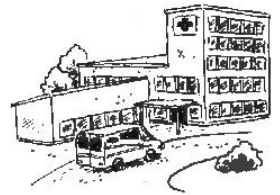

2. lentoasema

b.



f.

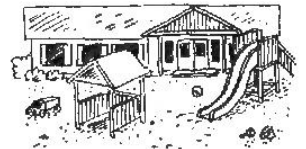

4. kirkko

c.

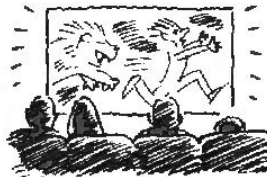

g.



5. päiväkot

d.



h.



6. kahvila

7. sairaala

8. tori

Harjoitus 9. Kaupungissa. Mikä paikka? Kirjoita sanat.

1. Tässä talossa on paljon vanhaa tavaraa.
2. Missä voi uida ja ottaa aurinkoa?
3. Missä lapset opiskelevat?
4. Mihin menet, kun haluat matkustaa junalla?
5. Missä voi urheilla tai katsoa urheilua?
6. Täällä voi opiskella esimerkiksi fysiikkaa, historiaa, teologiaa tai kieliä.
7. Bussit lähtevät täältä.
8. Täältä voi nähdä kauniit näköalat.
9. Mihin menet, kun haluat matkustaa laivalla?
10. Tämä paikka on ulkona ja lapset leikkivät siellä.
11. Täällä voit juoda kahvia tai teetä, syödä jotain ja tavata ystäviä.

Paikka

museo

Harjoitus 10. Matkailu. Mennäänkö museoon? Katso ensin matkailusanat s. 188.

A.  Kuuntele ja kirjoita tiedot.

Museon nimi: _____

Aukioloajat: ma suljettu
 ti-ke 9-17
 to-pe 9-19
 la-su _____

Pääsymaksut: aikuiset _____ €
 lapset (3-17 v.) 6 €
 perhelippu 30 €

Osoite: _____

B.  Puhu parin kanssa.

Sinä olet töissä museossa. Museossa on nyt taidenäyttely *Suomigalleria*.

Sinun pari on asiakas. Asiakas soittaa ja kysyy, missä museo on, milloin se on auki ja mitä liput maksavat. Sinä vastaat.

TAIDEMUSEO**Näyttely Suomigalleria**

Aukioloajat: ma suljettu
 ti-pe 12-20
 la-su 10-17

Pääsymaksut: aikuiset 9 €
 lapset (alle 12 v.) 4 €
 opiskelijat ja eläkeläiset 6 €









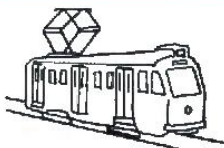

Osoite: Uudenmaankatu 9

Hei, haluaisin kysyä...

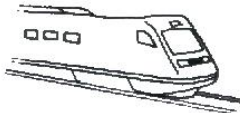

Harjoitus 11. Mihin ja millä? Kysy parilta.

Malli: - Millä Galina menee kirjastoon?
- Hän menee kirjastoon pyörällä.

	kirjasto	terveysasema	Pietari	tori
Galina				
Paolo				
Mia				

Harjoitus 12. Kirjoita, millä he matkustavat.

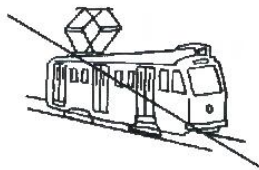

- Ulla asuu Helsingin keskustassa. Hän menee raitiovaunulla Kaivopuistoon.
- Meidän mökki on saarella. Käymme kaupassa _____.
- Mary on australialainen turisti. Hän palaa kotiin Euroopasta _____.
- Lapset ajavat leikkipuistoon _____.
- Tavallisesti opettaja tulee kurssille _____ numero 67, mutta tänään on kaunis ilma ja hän haluaa kävellä.
- Oopperalaulaja Mattila menee nopeasti lentoasemalta hotelliin _____.
- Pedro ja Hanna matkustavat Turusta Tukholmaan _____.

Harjoitus 13.  Lomalla. Kuuntele ja valitse, mitä he tekevät.

1. lauantaina



2. sunnuntaina

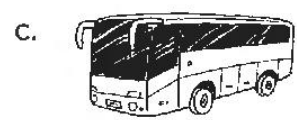

3. maanantaina



4. tiistaina

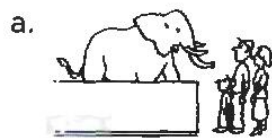

5. keskiviikkona



6. torstaina



7. perjantaina



Harjoitus 14. Valitse adjektiivi ja kirjoita *on hauskaa*- tai *ei ole hauskaa*-lause.

ihana

~~hauska~~

vaikea

kiva

tylsä

1. *On hauskaa olla lomalla.*

2. _____

3. _____

4. _____

5. _____

Harjoitus 15. Sanatyypit. Kirjoita sanat oikean sanatyypin huoneeseen.

kauppa	suuri	kappale	käsi	venäläinen	iso	laatikko
meri	nimi	nainen	perhe	teatteri	kahvi	pieni
vesi	bussi	korkea	iloinen	Tampere	Suomi	kuukausi
tuore	Järvinen	järvi	ketsuppi	vaimo	nuori	lehti

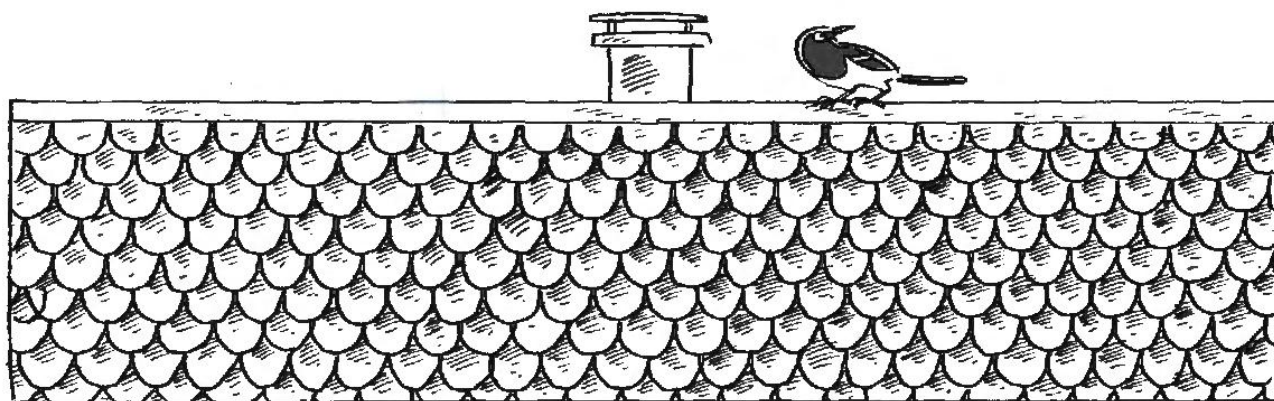

i → i	i → e	i → e	si
nen			
e			
tavalliset sanat kauppa			

Harjoitus 16. Sanatyypit. Kirjoita sanat.

e

no

Lämpöenergia

N	kirje	vene	tietokone	perhe
P	<u>kirjettä</u>	_____	_____	_____
V	<u>kirjee-</u>	_____	_____	_____

1. Pedro ja Hanna matkustavat pienellä veneellä (VENE) mökille.
2. Minun uudessa _____ (TIETOKONE) on virus.
3. Tällä isolla _____ (PERHE) on kaksi autoa.

nen

N	ihminen	ruotsalainen	punainen	nainen
P	<u>ihmistä</u>	_____	_____	_____
V	<u>ihmise-</u>	_____	_____	_____

4. Asumme suuressa _____ (RUOTSALAINEN) kaupungissa.
5. Liisa ja Kalle istuvat _____ (PUNAINEN) sohvalla.
6. Pedro rakastaa kaunista suomalaista _____ (NAINEN).

i → i

N	taksi	turisti	tuoli	kaupunki
P	<u>taksia</u>	_____	_____	_____
V	<u>taksi-</u>	_____	_____	_____

7. Monet amerikkalaiset _____ (TURISTI) tulevat Suomeen elokuussa.
8. Keittiössä on neljä _____ (TUOLI).
9. Missä _____ (KAUPUNKI) Mikko asuu? Hän asuu São Paolossa.

i → e: kieli

N	suuri	pieni	saari	nuori
P	<u>suurta</u>	_____	_____	_____
V	<u>suure-</u>	_____	_____	_____

10. Teemu asuu _____ (PIENI) opiskelija-asunnossa.
 11. Menemme lomalle pienelle _____ (SAARI) Kreikkaan.
 12. Tanssikurssilla on monta _____ (NUORI) tyttöä, mutta vain yksi poika.

i → e: järvi

N	onni	talvi	Suomi	lehti (kpt!)
P	<u>onnea</u>	_____	_____	_____
V	<u>onne-</u>	_____	_____	_____

13. Ihanaa, että tänään sataa lunta! Minä rakastan _____ (TALVI).
 14. Pedro, Alex ja Olga asuvat nyt _____ (SUOMI).
 15. Minä pidän tästä ranskalaisesta _____ (LEHTI).

si

N	käsi	vuosi	vesi	kuukausi
P	<u>kättä</u>	_____	_____	_____
V	<u>käde-</u>	_____	_____	_____

16. Yhdessä _____ (VUOSI) on 365 päivää.
 17. Saunan jälkeen uimme kylmässä _____ (VESI).
 18. Vuodessa on 12 _____ (KUUKAUSI).

Harjoitus 17. Sanatyypit. Sanat ovat tekstistä *Kylässä*. Kirjoita sanan yksikön nominatiivi.

- | | |
|--------------------------|----------------|
| 1. Tampereelle | <u>Tampere</u> |
| 2. tässä kassissa | _____ |
| 3. tuoretta pullaa | _____ |
| 4. ensimmäistä kertaa | _____ |
| 5. Tammerkoskella | _____ |
| 6. herkulliset munkit | _____ |
| 7. Särkänniemen | _____ |
| 8. tamperelaiset ystävät | _____ |
| 9. pienessä saarella | _____ |
| 10. uudella veneellä | _____ |
| 11. järvessä | _____ |
| 12. vuodessa | _____ |

Harjoitus 18. Sanatyypit. Kysy parilta. Pari vastaa ja sinä tarkastat vastauksen. Jos sinä olet A, älä katso B-saraketta!

A	B
1. Missä olet? (valkoisessa lentokoneessa)	1. valkoinen lentokone
2. suuri huone	2. Mistä tulet? (suuresta huoneesta)
3. Mihin menet? (hienoon teatteriin)	3. hieno teatteri
4. uusi terassi	4. Missä olet? (uudella terassilla)
5. Mistä tulet? (ranskalaisesta hotellista)	5. ranskalainen hotelli
6. helsinkiläinen tori	6. Mihin menet? (helsinkiläiselle torille)
7. Missä olet? (pienellä järvellä, pienessä järvessä)	7. pieni järvi

Harjoitus 19. Sanatyypit. Kirjoita sanat.

1. Viikonloppuna Pedro ja Hanna matkustavat Tampereelle (TAMPERE).
2. Junassa Hanna lukee mielenkiintoista _____ (LEHTI) ja Pedro kuuntelee musiikkia.
3. Hannan Kyllikki-täti on 75 _____ (VUOSI) vanha.
4. Kyllikki asuu _____ (KELTAINEN) kerrostalossa.
5. Hänen asunnossa on kolme _____ (HUONE) ja iso parveke.
6. Hanna, Pedro ja Kyllikki istuvat viihtyisässä _____ (OLOHUONE).
7. He juovat kahvia ja syövät _____ (HERKULLINEN) pullaa.
8. Hanna ja Pedro käyvät ensin _____ (SUURI) museossa.
9. Sitten he seisovat sillalla ja katselevat upeaa _____ (KOSKI).
10. Sen jälkeen he syövät lounasta _____ (UUSI) kahvilassa Hämeenkadulla.
11. Pedro ja Hanna yöpyvät halvassa _____ (HOTELLI).
12. Tämän _____ (PIENI) hotellin nimi on Pirkka.
13. Aamulla he lähtevät Paulan ja Ilkan nopealla _____ (VENE) mökille.
14. Tuulisella _____ (JÄRVI) on viileää.

Harjoitus 20. Sanatyypit. Valitse sanat ja kirjoita.

suuri vene

kylmä vesi

~~ilmainen kurssi~~

1. Haluan oppia suomea, mutta minulla ei ole rahaa. Menen ilmaiselle kurssille.
2. Minun perheen mökki on saarella. Menemme sinne isän _____.
3. Urheilun jälkeen juon aina paljon _____.

uusi naapuri

ranskalainen ystävä

pieni kissa

4. Minulla on kaksi _____. Heidän nimet ovat Eloise ja Jean-Pierre ja he asuvat Pariisissa.
5. Minun _____ nimi on Evelyn. Se nukkuu usein sohvalla tai ikkunalla.
6. Minä pidän minun _____. Hän asuu myös toisessa kerroksessa.

yö, järvi aurinkoinen uimaranta tuulinen meri

7. Kun on myrsky, vain isot laivat lähtevät _____.
8. Lomalla lapset ovat aamusta iltaan _____.
9. Kesällä mökillä me uimme joskus _____, koska ei ole pimeää ja vesi on lämmintä.

Harjoitus 21.  Kerro parille, mistä, mihin ja millä he matkustavat.

Malli: Alex lähtee kotoa bussilla kurssille. Kurssilta hän menee raitiovaunulla tavarataloon. Tavaratalosta Alex ajaa metrolla kotiin.



Alex



Lauri Mäkelä



Tuula Mäkelä



Hanna



Pedro



Harjoitus 22. Tämä, tuo, se ja sanatyypit. Kirjoita sanat.

	NOMINATIIVI	PARTITIIVI	lla/llä	sta/stä
1.	<i>tämä kiva tyttö</i>	tätä kivaa tyttöä	<i>tällä kivalla tytöllä</i>	<i>tästä kivasta tytöstä</i>
2.	vanha nainen			
3.			tällä tuoreella leivällä	
4.		tuota uutta asuntoa		
5.				siitä vaikeasta kielestä

Harjoitus 23. K-p-t-vaihtelu. Kirjoita sanat.

N	<u> mökki </u>	<u> äiti </u>	<u> ruoka </u>
P	<u> </u>	<u> </u>	<u> </u>
V	<u> </u>	<u> </u>	<u> </u>
G	<u> </u>	<u> </u>	<u> </u>
S-MIHIN	<u> </u>	<u> </u>	<u> </u>
S-MISSÄ	<u> </u>	<u> </u>	<u> </u>
S-MISTÄ	<u> </u>	<u> </u>	<u> </u>
L-MIHIN	<u> </u>	<u> </u>	<u> </u>
L-MISSÄ	<u> </u>	<u> </u>	<u> </u>
L-MISTÄ	<u> </u>	<u> </u>	<u> </u>
MON	<u> </u>	<u> </u>	<u> </u>

Harjoitus 24. K-p-t-vaihtelu. Kirjoita sanat.**Turku**

1. Turistit matkustavat _____ *Turkuun* _____.
2. He katsovat _____ bussin ikkunasta.
3. _____ on vanha linna.
4. _____ linna on valkoinen.

**kauppa**

5. Menen tuohon _____.
6. _____ nimi on Suklaapuoti.
7. Rakastan tätä _____.
8. Tässä _____ on ihanaa suklaata.

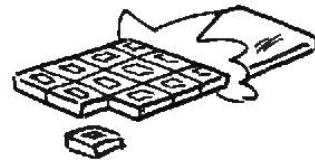
**halpa**

9. Etsin _____ hotellia.
10. Tämän _____ hotellin nimi on Arena.
11. Me menemme _____ hotelliin.
12. _____ hotellissa ei ole ravintolaa.

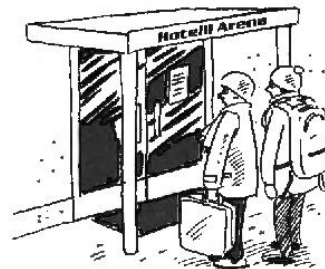
**kaupunki**

13. Matkustan ranskalaiseen _____.
14. Tässä isossa _____ on metro.
15. Rakastan tätä ranskalaista _____.
16. _____ nimi on Marseille.



Harjoitus 25. Kirjoita sanat.

Olemme nyt pienessä 1. kaupungissa (KAUPUNKI) 2. _____
 (AURINKOINEN) Rantakadulla. 3. _____ (TÄMÄ) kadulla 4. _____ (SUURI)
 kerrostalossa asuu rouva Wigren. Hänen 5. _____ (UUSI) asunnossa on neljä
 huonetta. Pienessä 6. _____ (ETEINEN) on matala pöytä. Makuuhuoneessa
 on sänky, kaksi 7. _____ (YÖPÖYTÄ) ja korkea vaatekaappi.
 Korkeassa 8. _____ (KAAPPI) ovat rouva Wigrenin vaatteet.



Aamulla rouva Wigren menee makuuhuoneesta 9. _____ (KYLPUHUONE)
 ja käy 10. _____ (KYLPI). Tänään hän käy 11. _____
 (KUKKAKAUPPA). Hän ostaa 20 12. _____ (PUNAINEN) ruusua ja vie ne
 13. _____ (SOHVAPÖYTÄ) olohuoneeseen. 14. _____
 (OLOHUONE) on myös sohva ja kaksi nojatuolia. 15. _____ (LATTIA) on iso
 itämainen matto. Olohuoneesta voi mennä ulos 16. _____ (TERASSI).

Kun rouva Wigren seisoo terassilla, hän näkee alas 17. _____ (RANTAKATU).
 Kadulla on monta 18. _____ (PIENI) kauppaa ja kioskia.
 Nuo 19. _____ (NUORI) tytöt menevät 20. _____
 (VAATEKAUPPA). 21. _____ (TUO TOINEN) vaatekaupassa on halvat
 hinnat. Joskus sunnuntaisin rouva Wigren syö aamupalaa 22. _____
 (TERASSIRAVINTOLA) Rantakadulla. Hän katsoo, kun ihmiset istuvat kuumassa
 23. _____ (AURINKO) rannalla ja syövät jäätelöä. Lapset uivat lämpimässä
 24. _____ (VESI).

Tänään postissa on kirje rouva Wigrenille. Pitkässä 25. _____ (KIRJE)
 lapsenlapset kirjoittavat, että he tulevat viikonloppuna. Lauantaina rouva Wigren ja lapsenlap-
 set lähtevät 26. _____ (VENE) pienelle 27. _____ (SAARI).
 Siellä on rouva Wigrenin kesämökki. Viikonloppuna he käyvät 28. _____
 (SAUNA) ja uivat paljon. Sunnuntai-iltana he palaavat taas rouva Wigrenin 29. _____
 (KOTI).

Harjoitus 26. Imperfekti: olla, mennä, tulla, minulla on.

A. Kirjoita verbit imperfektissä.

- | | |
|--|---|
| 1. Tänään menen kurssille. | Eilen _____ <i>menin</i> _____ kurssille. |
| 2. Kurssi on kello 10. | Kurssi _____ kello 10. |
| 3. Minä tulen myöhässä kurssille. | Minä _____ myöhässä kurssille. |
| 4. Meillä on hauskaa kurssilla. | Meillä _____ hauskaa kurssilla. |
| 5. Kurssin jälkeen Pia ja minä
menemme lounaalle. | Kurssin jälkeen Pia ja minä
_____ lounaalle. |
| 6. Pia on iloinen,
koska hänellä on syntymäpäivä. | Pia _____ iloinen,
koska _____ syntymäpäivä. |
| 7. Sitten menemme kahville. | Sitten _____ kahville. |
| 8. Pian ystävät tulevat mukaan. | Pian ystävät _____ mukaan. |
| 9. Heillä on lahja Pialle. | _____ lahja Pialle. |
| 10. Sanomme "Paljon onnea, Pia!" | _____ "Paljon onnea, Pia!" |

B. Kysy parilta.

Missä sinä olit eilen?
Olitko eilen töissä? Entä olitko kurssilla?
Millä tulit kurssille tänään?
Mihin aikaan menit nukkumaan eilen?
Oliko sinulla eilen mukava päivä?
Oliko sinulla kiva viikonloppu?
Milloin tulit Suomeen?

Missä sinä
olit eilen?



Olin eilen
kurssilla ja töissä.



Harjoitus 27. Kysy parilta.

A. Loma

Milloin sinulla on loma?
 Kuinka pitkä sinun loma on?
 Mihin sinä matkustat?
 Millä sinä matkustat lomalle?
 Missä sinä yövyt?
 Kenen kanssa menet lomalle?
 Mitä teet lomalla?
 Puhutko englantia lomalla? Entä suomea?
 Syötkö ravintolassa?
 Käytkö rannalla?



B. Kylässä



Käytkö usein kylässä?
 Soitatko ensin ja sanot, että tulet kylään vai et?
 Käytkö kylässä arkisin vai viikonloppuna?
 Onko sinulla aina tuliainen, kun menet kylään?
 Mikä on hyvä tuliainen?
 Käyvätkö sinun ystävät kylässä sinun kotona?

Harjoitus 28. Kuuntele ja vastaa kysymyksiin.

1. Kuka on Hilda? _____
2. Miksi Sara menee mummolle? _____
3. Menevätkö Sara ja mummo tänään ulos? _____
4. Millä Sara menee kauppaan? _____
5. Mitä Sara ja mummo tekevät ruoan jälkeen? _____
6. Miksi Sara ja mummo eivät voi mennä pankkiin? _____
7. Miksi Saralla on kylmä? _____
8. Mihin Sara ja Veera menevät illalla? _____
9. Lähteekö Sara elokuvan jälkeen baariin? Miksi? _____

Harjoitus 29. Mikä sana sopii?

Minulla on loma. Laura ja minä 1. matkustamme Tallinnaan.

Me menemme Helsingistä 2. _____ Tallinnaan. Siellä me

3. _____ hotellissa ja syömme 4. _____.

Lomalla ei tarvitse 5. _____ ruokaa itse! Minä käyn

historiallisessa 6. _____ ja vanhassa kirjastossa.

Laura menee isoon 7. _____ ja ostaa monta vaatetta.

Me 8. _____ keskustassa ja 9. _____

ortodoksiseen kirkkoon. Illalla käymme 10. _____ tai

11. _____, koska rakastamme kulttuuria. Sitten ajamme

12. _____ hotelliin nukkumaan.

Harjoitus 30.  **Negatiivinen lause. Kirjoita teksti.**

Lomalla ihmiset asuvat hotellissa, syövät ravintolassa ja ajavat taksilla. He käyvät museossa ja näkevät monta kirkkoa, linnaa ja vanhaa taloa. He ovat uimarannalla, uivat meressä ja syövät jäätelöä.

Mitä ihmiset **eivät tee** lomamatkalla? Kirjoita!

Harjoitus 31. Puhutaan  **Hotellivaraus.**
Kuuntele puhelinkeskustelu ja valitse: a, b vai c?

1. Kuinka monta huonetta Alex varaa?

- a. 3 b. 4 c. 6

2. Milloin he tulevat hotelliin?

- a. 3.3. b. 4.3. c. 4.4.

3. Kuinka monta kahden hengen huonetta Alex varaa?

- a. 1 b. 2 c. 4

4. Mitä huoneet maksavat yhteensä?

- a. 1 400 € b. 1 500 € c. 1 600 €

5. Mikä on Alexin sähköpostiosoite?

6. Hotellin vastaanotto on auki

- a. klo 8-24 b. aamusta iltaan c. aina.

7. Missä kaupungissa hotelli on?

- a. Joensuussa b. Joutsassa c. Joutsenossa

Harjoitus 32. Puhutaan!   Soita hotelliin ja varaa huone.
Valitse rooli taulukosta. Pari on hotellivirkailija.

kuka	miksi	kesto	saapuminen	muuta
Jutta Kyllönen	työmatka	2 yötä	ti klo 23	<ul style="list-style-type: none"> aamiainen klo 6? kylpyamme huoneessa? parkkipaikka?
Perhe Saarikko: isä ja 2 lasta (6 v. ja 12 v.)	lomamatka	1 yö	la klo 11	<ul style="list-style-type: none"> huone jo klo 11? 2 hlö huone + lisävuode? sauna ja uima-allas?

Hotelli Pohjola

Keskuskatu 5, Lahti

- 1 hlö huone 115 €/yö, 2 hlö huone 140 €/yö
- ilmainen lisävuode (lapset 1–6 v.)
- kaikissa huoneissa minibaari, vedenkeitin ja kylpyamme
- saapuminen klo 15, huoneen luovutus klo 12
- vastaanotto avoinna 24 h/vrk
- aamiainen klo 7–10
- ravintola Metso avoinna ma-su 17–23
- sauna 8. kerroksessa
- lasten leikkihuone 1. kerroksessa
- P-paikat parkkitalossa Kulmakadulla

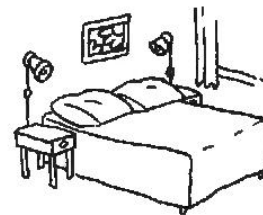

8

Onnea uuteen kotiin!

- ruoka ja juoma
- partitiivi: ainesosat
- järjestysluvut
- päiväys
- postpositiot
- Puhutaan: Alex ei löydä perille



Onnea uuteen kotiin!

Tänään on lauantai 3. syyskuuta. Illalla on Hannan ja Pedron tupaantuliaiset heidän uudessa kodissa.

Hanna: Pedro, voitko sinä käydä kaupassa? Minä imuroin ja pesen lattiat sillä aikaa.

Pedro: Okei. Kirjoitan ensin ostoslistan. Tehdäänkö pastasalaattia ja lihapullia?

Hanna: Joo, tehdään vaan. Ja voitko sinä leipoa sitä teidän äidin ihanaa sitruunakakkua? Se on niin hyvää!

Pedro: Voin tietysti.

Hanna: Hyvä! Osta myös jotain hyvää leipää.

Pedro: Joo. Ja juotavaa tietysti.

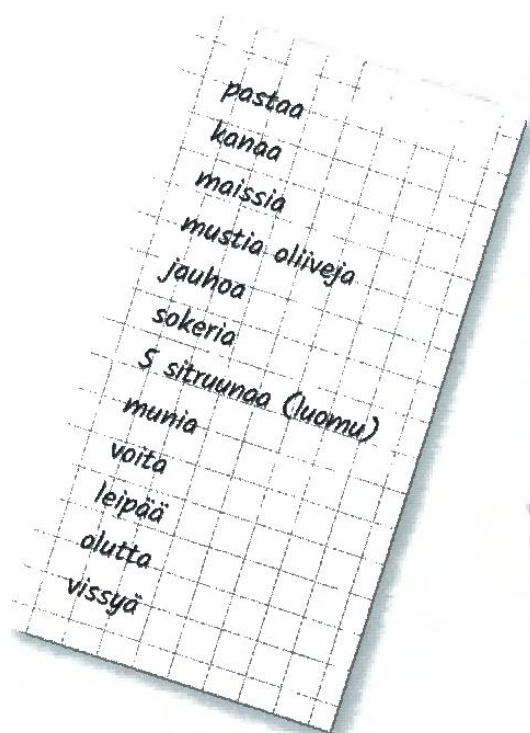

10 Vieraat saapuvat kello 19. Janita ja Pedro katselevat asuntoa.

Janita: Teillä on ihana koti!

Pedro: Kiitos! Meistäkin tämä on tosi kiva.

Janita: Täällä on tosi avaraa ja valoisaa. Kuinka monta neliötä tässä asunnossa on?

Pedro: 45.

15 Janita: Ahaa. Kiva, että keittiö on niin iso, että siellä on tilaa ruokapöydälle.

Pedro: Joo, se on tosi hyvä, koska keittiö on myös meidän työhuone. Tässä pöydän ääressä minä teen aina kotitehtävät.

Janita: Sama juttu meilläkin. Lämparit ja opiskelupaperit ovat aina ruokapöydällä.

Olga, Alex ja Pedro seisovat ruokapöydän vieressä ja keskustelevat.

20 Olga: Tämä salaatti on tosi hyvää!

Alex: Niin minustakin!

Olga: Pedro, mitä kaikkea tässä on?

Pedro: No siinä on pastaa, maissia, oliiveja, valkosipulia, kanaa ja chiliöljyä.

Alex: Ahaa, siksi se maistuu vähän tuliselta.

25 Pedro: Joo, ei kai se ole liian tulista?

Alex: Ei ei, se on juuri sopivaa.

Olga: Niin on. Ja tuo sitruunakakku näyttää herkulliselta.

Pedro: Toivottavasti se myös maistuu hyvältä! Hei Hanna, onko kahvi jo valmista?

Hanna: Joo, on. Tulkaa ottamaan kahvia ja kakkua!



onni _____
 tupaantuliaiset _____
 tulla (3) kylään _____
 imuroida (3) _____
 sillä aikaa _____
 ostoslista _____
 tehdään (tehdä 2) _____
 pastasalaatti _____
 lihapulla _____
 Tehdään vaan! _____
 leipoa (1) _____
 ihana _____
 sitruunakakku _____
 juotava _____
 vieras _____
 saapua (1) _____
 katsella (3) + P _____
 meistä _____
 avara _____
 Ahaa. _____
 G + ääressä _____
 aina _____
 kotitehtävä _____

Ostoslista

pasta _____
 kana _____
 maissi _____
 oliivi _____
 jauho _____
 sokeri _____

Sama juttu! _____
 läppäri[•] = kannettava tietokone _____
 seisoa (1) _____
 G + vieressä _____
 keskustella (3) _____
 salaatti _____
 Niin minustakin! _____
 valkosipuli _____
 chili _____
 öljy _____
 siksi _____
 maistua (1) + lta/ltä _____
 tulinen _____
 kai _____
 liian _____
 juuri (just[•]) _____
 sopiva _____
 näyttää (1) + lta/ltä _____
 toivottavasti _____
 valmis _____
 Tulkaa ottamaan! _____
 kakku _____

sitruuna _____
 luomu _____
 muna _____
 voi _____
 olut _____
 vissy _____

Pikkusanat

sillä aikaa	_____	Sinä käyt kaupassa. Minä imuroin sillä aikaa .
täällä (iso alue)	_____	Täällä on tosi valoisa.
tässä (pieni alue)	_____	Tässä pöydän ääressä teen kotitehtävät.
aina	_____	Meillä on aina läppärit ruokapöydällä.
siksi	_____	Salaatissa on chiliä. Siksi se maistuu vähän tuluselta.
kai	_____	Ei kai se ole liian tuesta?
liian	_____	
juuri (just*)	_____	Se on juuri sopivaa.
toivottavasti	_____	Toivottavasti se myös maistuu hyvältä.
jo	_____	Onko kahvi jo valmista?

Fraasit

Tehdään vaan!	_____	Tehdäänkö pastasalaattia? - Tehdään vaan!
Sama juttu.	_____	Minulla on aina nälkä jo klo 11. - Sama juttu!
Niin on.	_____	Salaatti on sopivan tuesta. - Niin on.
Niin minustakin.	_____	Minusta salaatti on tosi hyvää! - Niin minustakin.
Tulkaa ottamaan!	_____	Kahvi on valmista, tulkaa ottamaan!

Juhlat

syntymäpäivä
nimipäivä
ristiäiset
häät
hautajaiset
tupaantuliaiset
valmistujaiset

Toivotukset

Paljon onnea!
Hyvää nimipäivää!
Onnea!
Paljon onnea hääparille!
Lämmin osanottoni.
Onnea uuteen kotiin!
Onnea!

Hyvää
päivänjatkoa!

Kiitos
samoin!



Ruoka ja juoma

Hedelmät

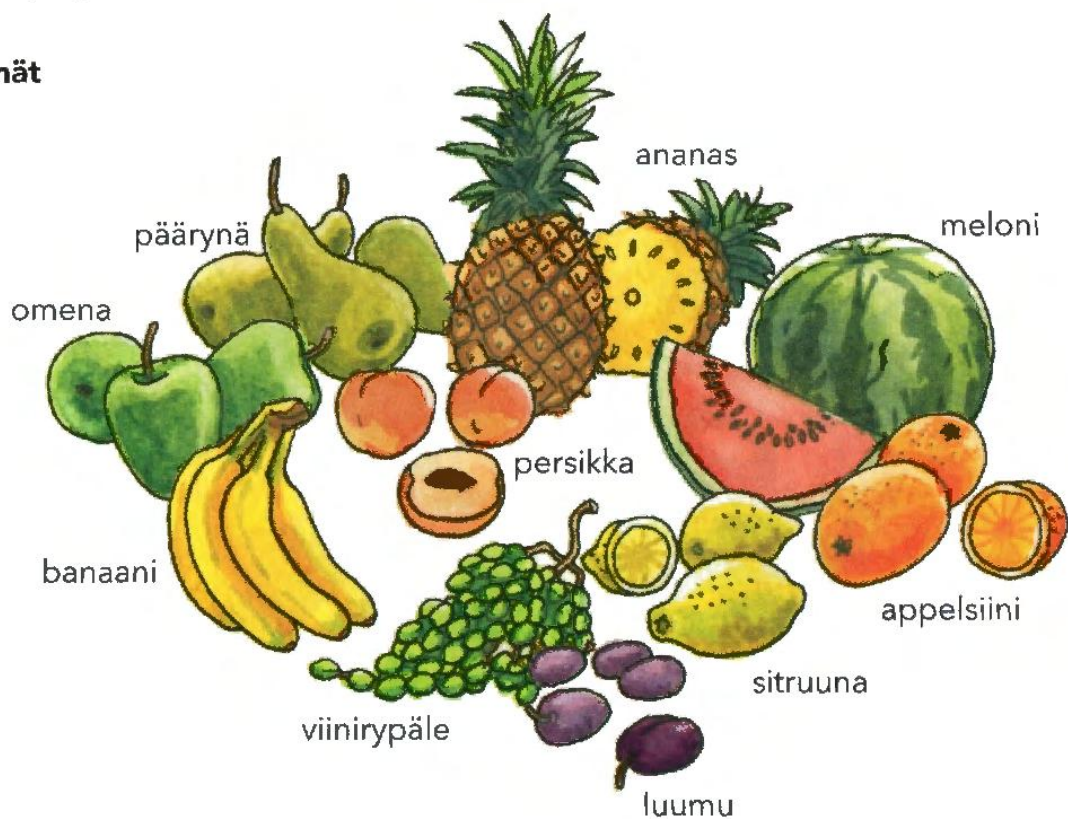

Vihannekset / kasvikset

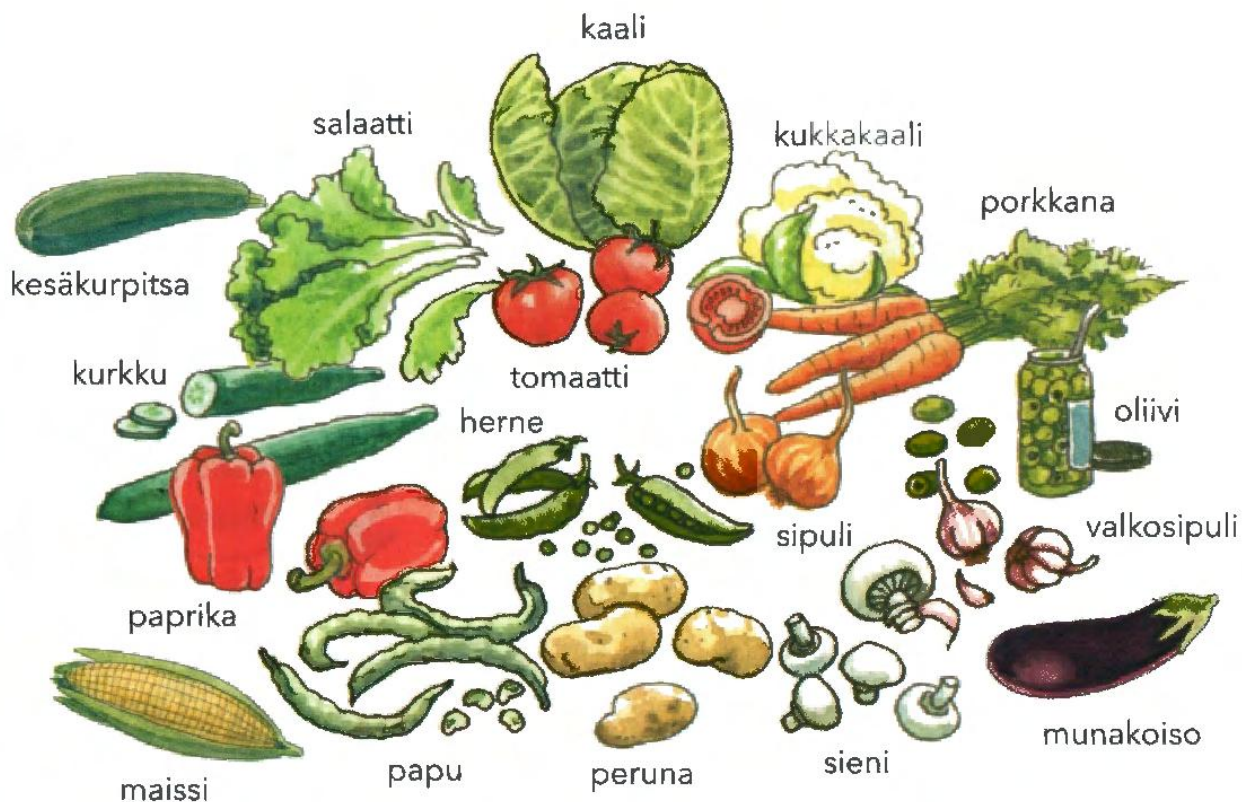

Marjat



Liha ja kala



Ruoat



Jälkiruoat

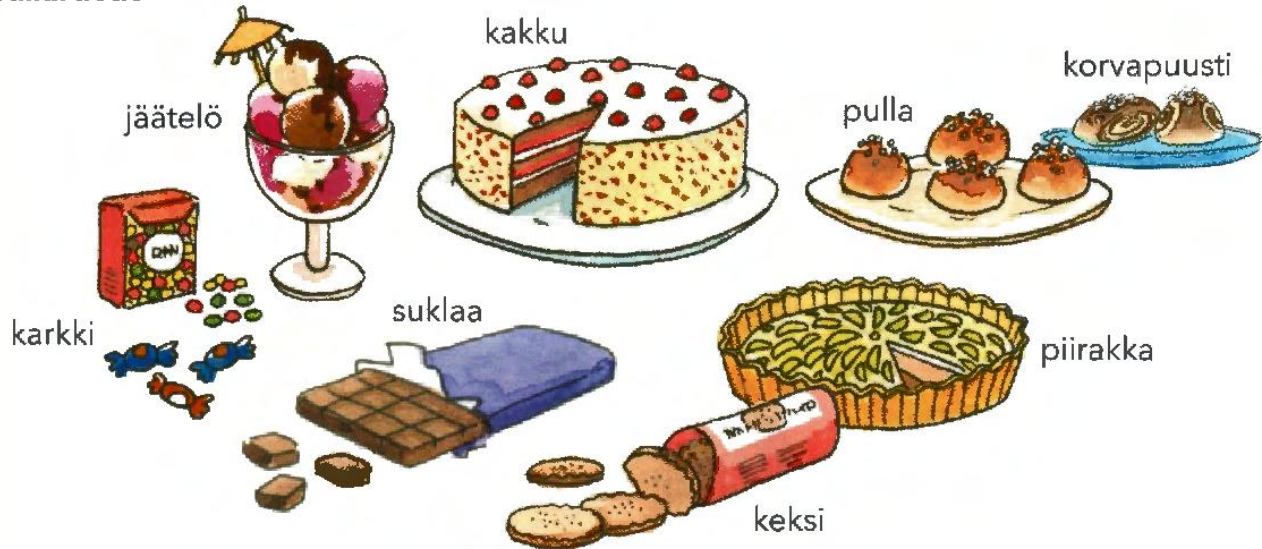

Mausteet



Astiat



Juomat



Aamupala



Ateriat

aamupala = aamiainen

lounas

välipala

päivällinen = illallinen

iltapala

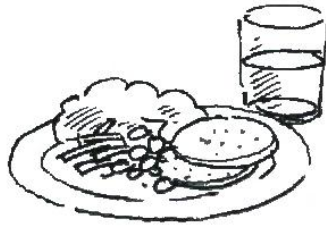

Fraasit

Tulkaa syömään!
Ruoka on valmista!



Hyvää
ruokahalua!



Kiitos
ruoasta!



Adjektiivit

hyvä, herkullinen	↔	paha
kylmä	↔	kuuma, lämmin
makea	↔	hapan
kypsä	↔	raaka
tuore	↔	vanha
suolainen	↔	suolaton
rasvainen	↔	rasvaton
tulinen	↔	mieto
terveellinen	↔	epäterveellinen
kallis	↔	halpa, edullinen

Millaista
kakku on?



Se on makeaa
ja hyvää.



Alex ei löydä perille

Alex tulee tupaantuliaisiin bussilla. Hän ei löydä Pedron ja Hannan taloa ja siksi hän soittaa Pedrolle.

Alex: Terve Pedro. Mulla on ongelma. Mä en löydä perille.

Pedro: Aa, okei. Missä sä oot nyt? Ooks sä vielä bussissa?

5 Alex: En. Mä seison bussipysäkillä. Tässä vieressä on kioski ja tien toisella puolella on pizzeria.

Pedro: Ahaa. Sä oot ihan lähellä.

Alex: No hyvä! Mihin suuntaan mä lähen tästä?

Pedro: Näeks sä X-marketin?

10 Alex: Joo, näen.

Pedro: No kävele sinne päin ja käänny ekasta risteyksestä oikeelle Puistotielle.

Jatka sit vielä noin 100 metriä eteenpäin, ja meiän talo on se iso harmaa talo vasemmalla puolella.

Alex: Selvä, kiitti. Nähään kohta!



löytää (1)

perille

ongelma

seisoa (1)

vieressä

G + toisella puolella

pizzeria

ihan

lähellä

suunta

mä lähen• = lähden (lähteä 1)

sinne päin

kääntyä (1)

eka• = ensimmäinen

risteys

oikeelle• = oikealle

jatkaa (1)

noin

metri

eteenpäin

vasemmalla puolella

• = puhekieli

Tien neuvominen

Anteeksi, tiedätekö, missä on Mariankatu?
Miten pääsen täältä keskustaan?
Saanko ajo-ohjeet?
Onko asemalle pitkä matka?
Onko asema kaukana?



Se on lähellä.  ↔ Se on kaukana. 

Mene Mariankatua suoraan eteenpäin. 

Käänny vasemmalle  oikealle. 

Käänny Mariankadulle. 

Käänny risteyksestä  vasemmalle.

risteys
kadunkulma
liikennevalot
liikenneympyrä
suojatie

Ainesanat partitiivissa

Mikä on ainesana?

- ruoka ja juoma: *salaatti, riisi, tee, vesi...*

- materiaalit: *hiekkä, metalli, kulta, puu...*

- abstraktit sanat: *rakkaus, ystävyys, aika, energia...*



1. Lauseen loppu (verbin jälkeen): ainesana on partitiivissa

	verbi	ainesana
Tämä	on	kahvia.
Lautasella	on	spagettia.
Me	syömme	salaattia.

2. Lauseen alku (ennen verbiä): ainesana ei ole partitiivissa

ainesana	verbi	
Kahvi	on	kupissa.
Kulta	on	kallista.
Tuo kakku	näyttää	tosi hyvältä.

3. Ainesana + on/ei ole + adjektiivi partitiivissa

ainesana	verbi	adjektiivi
Kahvi	on	kuumaa.
Tämä pulla	ei ole	tuoretta.
Rakkaus	on	kaunista.

Huom! Kirja on hyvä. (Kirja ei ole ainesana.)

Järjestysluvut

- | | | |
|----------------|---------------------|-------------------------------|
| 1. ensimmäinen | 11. yhdestoista | 21. kahdeskymmenesensimmäinen |
| 2. toinen | 12. kahdestoista | 22. kahdeskymmenestoinen |
| 3. kolmas | 13. kolmastoista | 23. kahdeskymmeneskolmas |
| 4. neljäs | 14. neljästoista | 24. kahdeskymmenesneljäs |
| 5. viides | 15. viidestoista | 25. kahdeskymmenesviides |
| 6. kuudes | 16. kuudestoista | 26. kahdeskymmeneskuudes |
| 7. seitsemäs | 17. seitsemästoista | 27. kahdeskymmenesseitsemäs |
| 8. kahdeksas | 18. kahdeksastoista | 28. kahdeskymmeneskahdeksas |
| 9. yhdeksäs | 19. yhdeksästoista | 29. kahdeskymmenesyhdeksäs |
| 10. kymmenes | 20. kahdeskymmenes | 30. kolmaskymmenes |
| | | 31. kolmaskymmenesensimmäinen |

Päiväys

31.1.2020 Tänään on 31. tammikuuta 2020.

Monesko päivä tänään on?

Tänään on 12. marraskuuta.

Milloin sinun syntymäpäivä on?

Minun syntymäpäivä on 17. elokuuta.

Minä päivänä jouluku on?

Jouluku on 24. joulukuuta.



Mielipide sta/stä

Minusta suklaajäätelö on hyvää.

Onko partitiivi sinusta vaikea?

Pedrosta Helsinki on kiva kesäkaupunki.

maistua (1) + lta/ltä

Pedron pastasalaatti **maistuu** tuiselta.

näyttää (1) + lta/ltä

Sitruunapiirakka **näyttää** tosi hyvältä.

Postpositiot



Pedro istuu ikkunan **edessä** ja soittaa kitaraa. Oven **takana** parvekkeella pari vierasta on tupakalla. Pedron **ympärillä** seisovat Veijo, Jenni ja Sami. He kuuntelevat, kun Pedro soittaa.

Hanna ja Meri katsovat valokuvia pöydän **ääressä**. Pöydän **keskellä** on kolme isoa kynttilää, koska katossa ei ole vielä lamppua. Uusi lamppu odottaa laatikossa kaapin **päällä**.

Alex istuu sohvalla kahden tytön **välissä**. Alexin **oikealla puolella** istuu Olga ja Alexin **vasemmalla puolella** on Janita. He syövät ja juttelevat. Pienellä pöydällä sohvän **vieressä** on popcornia. Olga haluaa lisää juotavaa - mutta missä hänen lasi on?

Missä?

edessä
takana
vieressä
oikealla puolella
vasemmalla puolella
välissä
keskellä
ympärillä
ääressä
päällä
alla

G +

Pedro istuu ikkunan **edessä**.
 Vieraat polttavat tupakkaa oven **takana**.
 Pieni pöytä on sohvän **vieressä**.
 Olga istuu Alexin **oikealla puolella**.
 Janita istuu Alexin **vasemmalla puolella**.
 Alex istuu Olgan ja Janitan **välissä**.
 Kynttilät ovat pöydän **keskellä**.
 Veijo, Jenni ja Sami seisovat Pedron **ympärillä**.
 Hanna ja Meri istuvat pöydän **ääressä**.
 Lamppulaatikko on kaapin **päällä**.
 Olgan lasi on pöydän **alla**.

Harjoitus 1. Ääntäminen. Sinä sanot, pari kirjoittaa.

- | | |
|--|---|
| <p>A</p> <ol style="list-style-type: none"> 1. sienikeitto 2. maksalaatikko 3. vehnäsämpylä 4. mustikkahillo 5. täytekakku | <p>B</p> <ol style="list-style-type: none"> 1. maustekurkku 2. kinkkukiusaus 3. täysjyväleipä 4. mansikkakiisseli 5. kaurapuuro |
|--|---|

Harjoitus 2. Lue teksti *Onnea uuteen kotiin!* ja vastaa kysymyksiin. Monta vastausta voi olla oikein.

1. Milloin Pedron ja Hannan tupaantuliaiset ovat?

2. Mitä Pedro tekee, entä mitä Hanna tekee? Kirjoita nimet.

- a. Hän kirjoittaa ostoslistan. _____
- b. Hän ostaa ruokaa. _____
- c. Hän siivoaa. _____
- d. Hän leipoo. _____

3. Mitä Pedro ostaa?



4. Kirjoita, mitä ruokaa ja juomaa tupaantuliaisissa on.



5. Kuinka suuri Hannan ja Pedron asunto on? _____

6. Missä Pedro opiskelee?

- a. työhuoneessa b. olohuoneessa c. keittiössä

7. Pitävätkö Olga ja Alex salaattista?

- a. Pitävät. b. Eivät.

8. Millaista salaatti on?

- a. Tulista b. Liian tulista c. Sopivaa.

9. Kuka tekee kahvia? _____

Harjoitus 3. Ruokasanat. Mikä sana ei kuulu joukkoon?

1. kurkku - tomaatti - pihvi - herne - paprika
2. banaani - greippi - lohi - omena - luumu
3. mehu - maito - kahvi - tee - limu - sokeri
4. suola - sokeri - päärynä - pippuri - basilika
5. keitto - pizza - hampurilainen - pihvi - karkki
6. kakku - kinkku - keksi - pulla - jäätelö
7. kala - suola - kana - liha - muna
8. lusikka - omena - lautanen - lasi - veitsi



Harjoitus 4. Kirjoita ruokasanat.

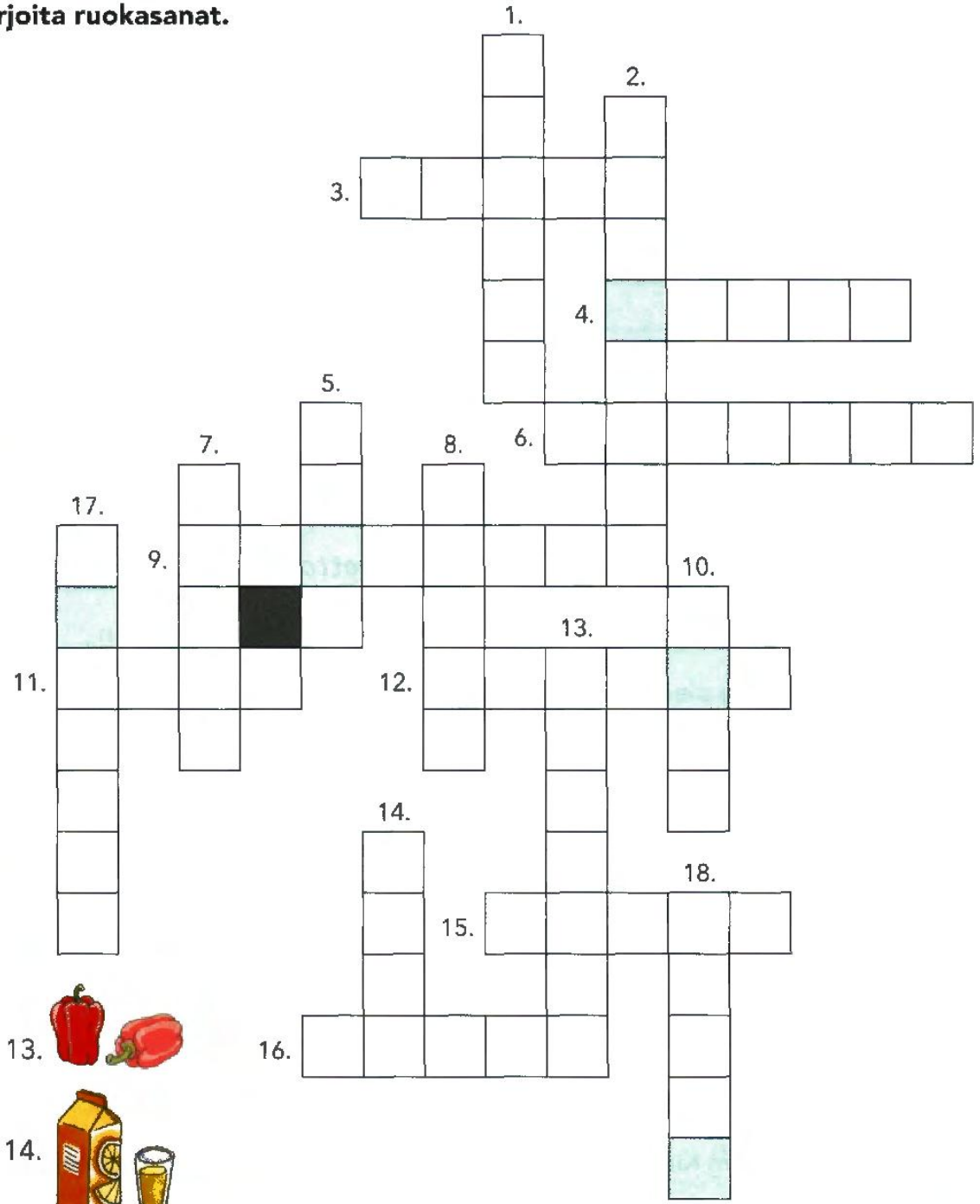
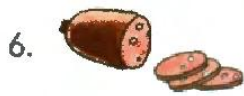
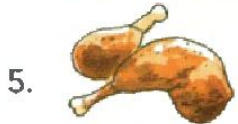

Kirjoita siniset kirjaimet:



Järjestä kirjaimet.
Minkä sanan saat?



Harjoitus 5. Kuuntele ja kirjoita, mikä ruoka.

1. _____ 1,20 €
2. _____ 12,90 €
3. _____ 2,00 €
4. _____ 0,90 €
5. _____ 6,90 €



Harjoitus 6. Pikkusanat. Kirjoita sanat.

sillä aikaa aina kai jo liian juuri ~~toivottavasti~~

1. En halua mennä konserttiin yksin. Toivottavasti minun ystävä tulee myös.
2. Tämä lapsi on iloinen joka päivä, aamusta iltaan. Hän on iloinen _____.
3. Tämä paita ei ole iso eikä pieni. Se on _____ sopiva.
4. Minun kengännumero on 39. Nämä kengät ovat kokoa 41. Ne ovat _____ isot.
5. Meidän lapsi on 11 kuukautta, mutta hän osaa _____ kävellä.
6. Lapset ovat uimakoulussa 45 minuuttia. Isä ui _____ 1,5 kilometriä.
7. Tiedätkö, minkämaalainen Rafael on? - Hmm..., hän on _____ kuubalainen.

Harjoitus 7. Pikkusanat. Täällä vai tässä?

1. Anteeksi, onko tämä paikka vapaa vai istuuko tässä joku?
2. Hei, minä olen Kimmo ja _____ on Elina. Hauska tutustua!
3. Me asumme Jyväskylässä. Tämä on mukava kaupunki ja _____ on iso yliopisto.
4. Myyjä: Se on yhteensä 12 euroa.
Asiakas: _____, ole hyvä.
5. En löydä minun avainta! Tiedän, että se on _____ jossain. Ähh...
Jee, nyt se löytyi! _____ se on!
6. Tiedätkö, missä _____ on vessa?
7. Oho, tämä on tosi iso luokkahuone! _____ on paljon tilaa.
Haluatko istua esimerkiksi _____?

Harjoitus 8. Fraasit. Mitä sanot? Valitse oikea fraasi.

Niin on. Niin minustakin. Sama juttu. ~~Ahaa.~~ Tehdään vaan! Tulkaa syömään!

1. En voi tulla kurssille tänään, koska olen töissä.

Ahaa.

2. Minusta kesä on paras vuodenaika.

3. Tänään on tosi kylmä.

4. Tehdäänkö illalla pizzaa?

5.

Kiitos, tullaan tullaan!

6. Minulla on aina nälkä jo kello 11.

Harjoitus 9. Ainesosat partitiivissa. Kirjoita sanat.

1. Yleensä juon _____ *vettä* _____ (VESI) ruoan kanssa.

2. Tänään me syömmme _____ (KINKKUPIZZA).

3. Otatko sinä _____ (VIINI) vai _____ (OLUT)?

4. Lautasella on _____ (RIISI) ja _____ (KANAKASTIKE).

5. Jääkaappi on tyhjä. Tarvitsemme _____ (MAITO),

_____ (JUUSTO), _____ (VOI) ja

_____ (SALAATTI).

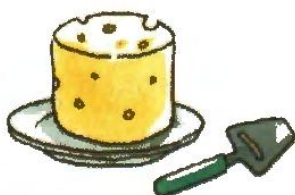

Harjoitus 10. Ruokasanat partitiivissa.

A

Olet ruokakaupassa. Soitat B:lle ja kysyt, mitä täytyy ostaa.

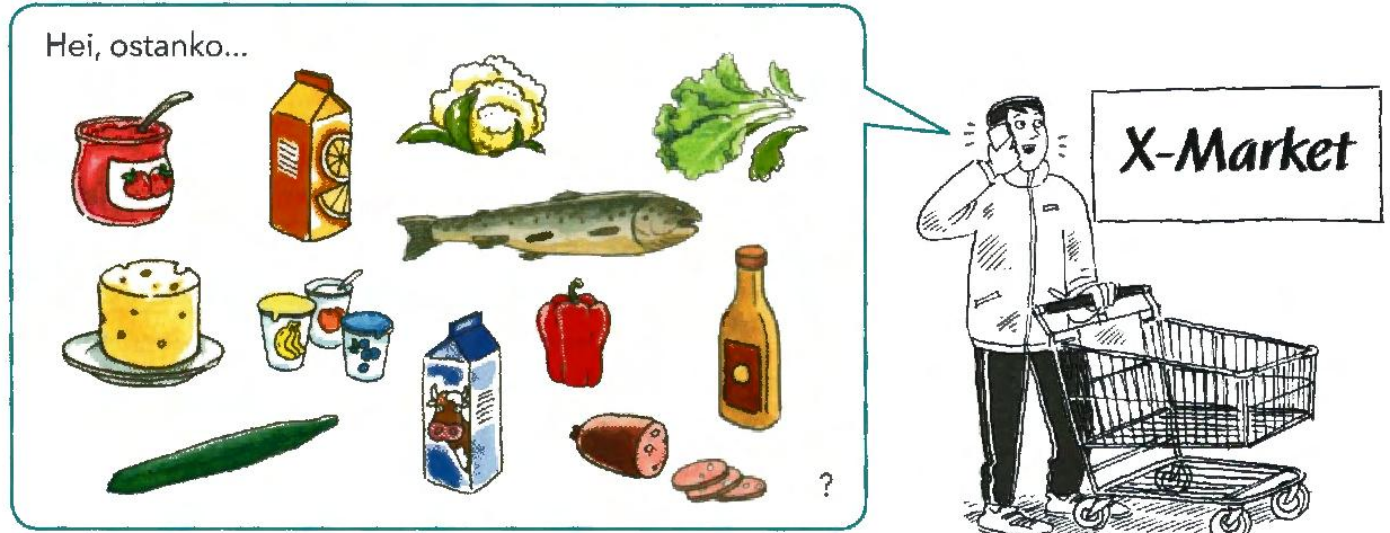

B

Sinä olet kotona. A soittaa sinulle kaupasta. Sinä tarkistat, mitä jääkaapissa on.

- Joo, osta vaan. Meillä ei ole...
- Ei tarvitse. Meillä on vielä...



Harjoitus 11. Partitiivi vai ei? Kirjoita sanat.

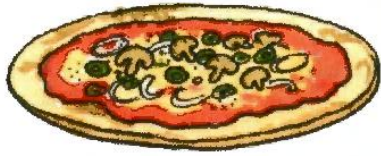

1. ja 2.



3. ja 4.



5.



6.



7.

Mäkelän perhe syö lounasta.

Tänään he syövät 1. _____.

2. _____ on vähän tulista.

Äiti tuo keittiöstä 3. _____.

4. _____ on isossa kulhossa.

Pöydällä on 5. _____. Pullossa on salaattikastiketta.

Tuula juo 6. _____ ruoan kanssa.

Muut juovat 7. _____.

Harjoitus 12. Partitiivi vai ei? Valitse.

1. Minä ja minun ystävä Emmi menemme kahvilaan. Syömme siellä *lounas* *lounasta*.
2. Ikkunan vieressä on *vapaa pöytä* / *vapaata pöytää*.
3. Minä otan *kanakeitto* / *kanakeittoa*.
4. *Keitto* / *keittoa* on tulista.
5. Emmi ei pidä tullesta ruoasta. Siksi hän ottaa *caesarsalaatti* / *caesarsalaattia*.
6. *Salaatti* / *salaattia* on tosi iso.
7. Me juomme *vesi* / *vettä*.
8. Pöydällä on *vesikannu* / *vesikannua*.
9. Sitten minä juon *kahvi* / *kahvia* ja Emmi juo *tee* / *teetä*.
10. *Tee* / *teetä* on tosi kuumaa.
11. Syömme myös *suklaakakku* / *suklaakakkaa*.
12. *Kakku* / *kakkaa* on tosi herkullista.



Harjoitus 13. Partitiivi vai ei? Valitse adjektiivi ja kirjoita se lauseeseen.kuuma
kylmäpunainen
keltainen~~hapan~~
punainenvalkoinen
kallisihana
makea

1. Sitruuna on hapanta.
2. Kahvi on _____.
3. Aurinko on _____.
4. Suklaa on _____.
5. Jäätelö on _____.
6. Kulta on _____.
7. Elämä on _____.
8. Ketsuppi on _____.
9. Ferrari-auto on _____.
10. Lumi on _____.

Harjoitus 14. Partitiivi vai ei? Kirjoita lauseeseen sopiva adjektiivi.

1. Tässä lasagnessa on paljon suolaa. Se on suolaista.
2. Tomaattikeitto ei ole enää lämmintä. Nyt se on _____.
3. Minä pidän jäätelöstä. Se on _____ ja _____.
4. Millaista japanilainen ruoka on? Se on _____.
5. Tämä lautanen ei ole uusi. Se on _____.
6. Suklaakakku ei ole hapanta, se on _____.
7. Ravintolassa ruoka maksaa paljon. Se on _____.
Kun teen ruokaa kotona, ruoka on _____.
8. Tuula pitää meksikolaisesta ruoasta. Se on _____.
9. Äiti sanoo: "Ruoka on _____. Lapset syömään!"
10. Kalle ei pidä kalasta. Hänestä kala on _____.
11. Tämä venäläinen teekuppi on kaunis. Se ei ole _____.
12. Kun keitän riisiä 20 minuuttia, se on _____.
13. Leipä on lämmintä ja pehmeää. Se on _____.

Harjoitus 15.  **Ainesanat partitiivissa ja ruokasanat.**
Heitä noppaa ja kysy kysymys parilta.

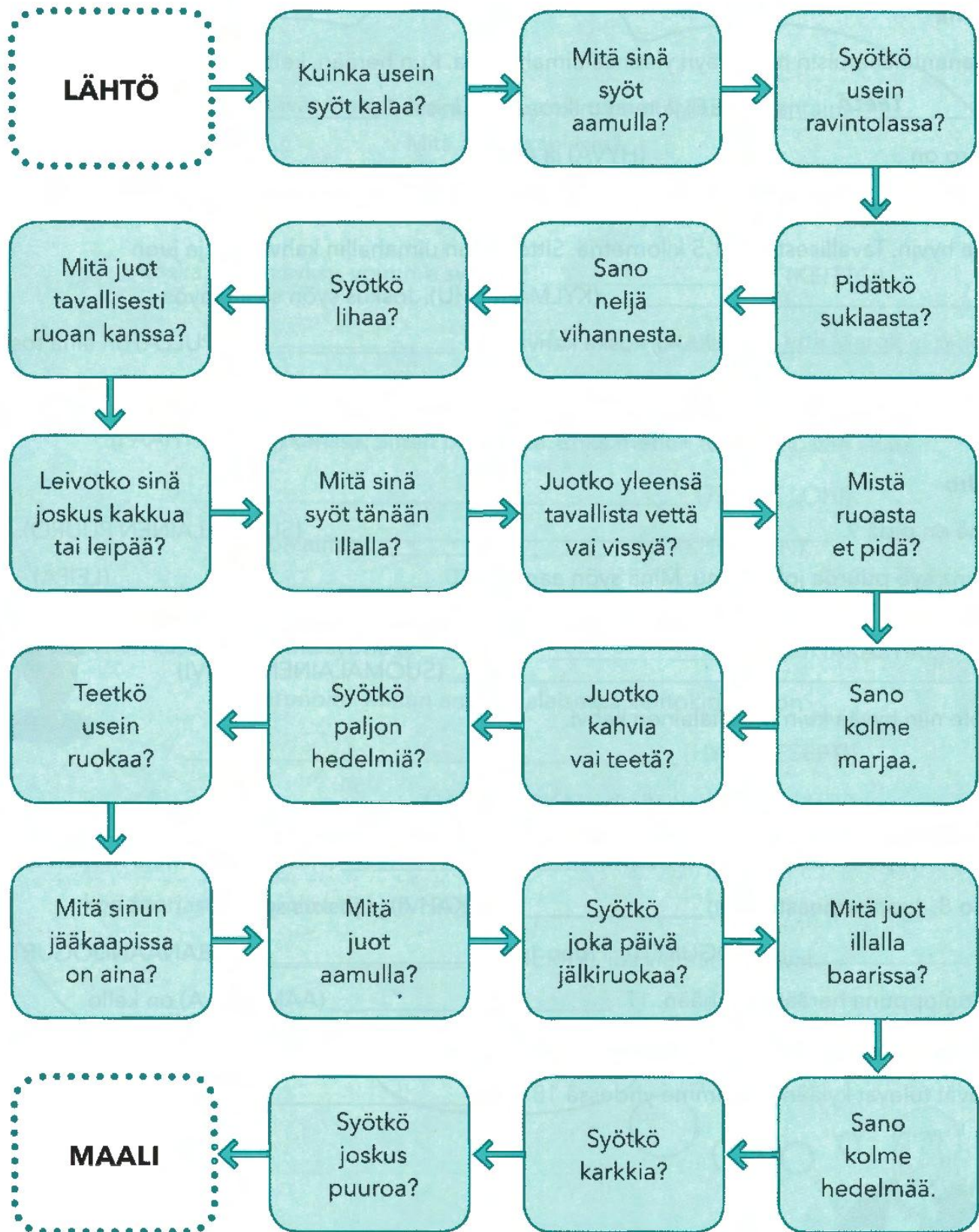

Harjoitus 16. Ainesanat partitiivissa. Kirjoita sanat.**Mitä sinä syöt aamulla?****Hanna**

Maanantaiaamuisin minä käyn yleensä uimahallissa. Kun herään, keitän

1. teetä (TEE) ja teen mikroaaltouunissa 2. _____ (PUURO).

Puuro on 3. _____ (HYVÄ) ja 4. _____ (TERVEELLINEN).

Kun syön aamulla puuroa, saan paljon 5. _____ (ENERGIA) ja jaksan

uida hyvin. Tavallisesti uin 1,5 kilometriä. Sitten istun uimahallin kahvilassa ja juon

6. _____ (KYLMÄ MEHU). Joskus syön siellä myös

7. _____ (PULLA), koska kahvilan 8. _____ (PULLA) on aina tosi

herkullista!

Pedro

Minä en pidä 9. _____ (SUOMALAINEN PUURO).

Hanna syö puuroa joka aamu. Minä syön aamulla 10. _____ (LEIPÄ)

ja 11. _____ (HILLO) ja juon paljon kahvia.

12. _____ (SUOMALAINEN KAHVI)

ei ole niin hyvää kuin brasilialainen kahvi.

**Alex**

Kun on työpäivä, aamulla on vähän 13. _____ (AIKA), koska minä menen töihin

kello 8. Juon nopeasti 14. _____ (KAHVI) ja joskus syön

15. _____ (JOGURTTI). Pidän 16. _____ (BANAANIJOGURTTI).

Viikonloppuna herään myöhään. 17. _____ (AAMUPALA) on kello

10 tai 11. Viikonloppuna syön paljon aamulla, koska minulla ei ole kiire. Joskus

ystävät tulevat kylään ja teemme yhdessä 18. _____ (RUOKA).

**Minä**

Harjoitus 17. Ainesosat partitiivissa. Kirjoita sanat.

Minun ystävät Margit, Maj-Lis ja Gisela tulevat kylään lauantaina.
Mitä ruokaa tekisin?

Haluan tarjota 1. kevyttä alkuruokaa (KEVYT ALKURUOKA).

Koska nyt on syksy, voimme syödä 2. _____ (KEITTO).

Minä pidän 3. _____ (SIENIKEITTO), mutta tiedän, että Margit ei pidä
siitä. Hmm... Luulen, että teen sipulikeittoa 4. _____

(PAAHTOLEIPÄ) kanssa. Sitten pääruoka. Ehkä menen torille ja ostan sieltä

5. _____ (TUORE LOHI).

Lohi on aina 6. _____ (HERKULLINEN).

Lisäksi 7. _____ (KALA) on helppo paistaa uunissa.

Lohen kanssa voimme syödä 8. _____ (SITRUUNAKASTIKE)

ja perunoita. Minun amerikkalaisessa keittokirjassa on

9. _____ (HYVÄ RESEPTI).

10. _____ (JÄLKIRUOKA) voi olla kakkua tai piirakkaa.

Koska en halua leipoa itse, ostan 11. _____ (VADELMAKAKKU)

konditoriasta. Juomme tietysti 12. _____ (KAHVI) ja ehkä myös

13. _____ (SHERRY), jos vieraat haluavat.



Harjoitus 18. Kuuntele ja kirjoita ruokasanat ja numerot reseptiin.

Sitruunakakku

- 2 dl _____
 _____ g _____
 3 _____
 4 dl _____
 _____ tl leivinjauhetta
 _____ tl _____
 2 rkl _____
 1 sitruunan kuori

dl = desilitra
 g = gramma
 tl = teelusikka
 rkl = ruokalusikka



Harjoitus 19. Mitä ruokaa teette? Puhu parin kanssa.

A. Teidän ystävät Heli ja Mika tulevat kylään illalla. Heillä on kaksi lasta: Iida (5 vuotta) ja Ulla (3 vuotta). Mitä ruokaa teette?

- pääruoka
- jälkiruoka
- juomat
- lasten ruoka

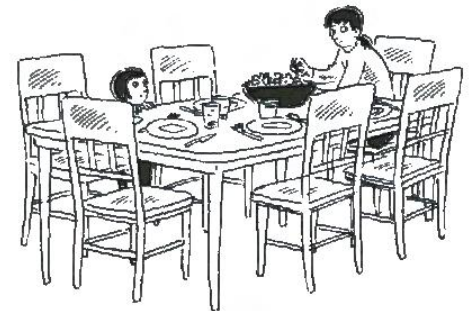

B. On kesälauantai ja kaunis ilma. Menette puistoon piknikille. Myös teidän ystävä Ville tulee mukaan. Mitä ruokaa te tuotte? Mitä ruokaa Ville tuo? Entä juomat?



Harjoitus 20. Kirjoita päiväys.

1. Milloin on vappu? Se on 1. toukokuuta
2. Monesko päivä tänään on? _____
3. Monesko päivä huomenna on? _____
4. Milloin sinun syntymäpäivä on? _____
5. Milloin on joulu? _____
6. Minä päivänä sinun kurssi loppuu? _____
7. Milloin sinun opettajan syntymäpäivä on? Kysy! _____

Harjoitus 21.  Päiväys. Kuuntele ja kirjoita, mitä tapahtuu ja milloin.

- | | |
|----------------|----------------|
| 1. Mitä? _____ | Milloin? _____ |
| 2. Mitä? _____ | Milloin? _____ |
| 3. Mitä? _____ | Milloin? _____ |
| 4. Mitä? _____ | Milloin? _____ |
| 5. Mitä? _____ | Milloin? _____ |

Harjoitus 22.  Postpositiot. Janne, hänen vaimo ja heidän ystävät ovat tänään elokuvateatterissa. Kuuntele, missä kaikki istuvat ja kirjoita nimet.

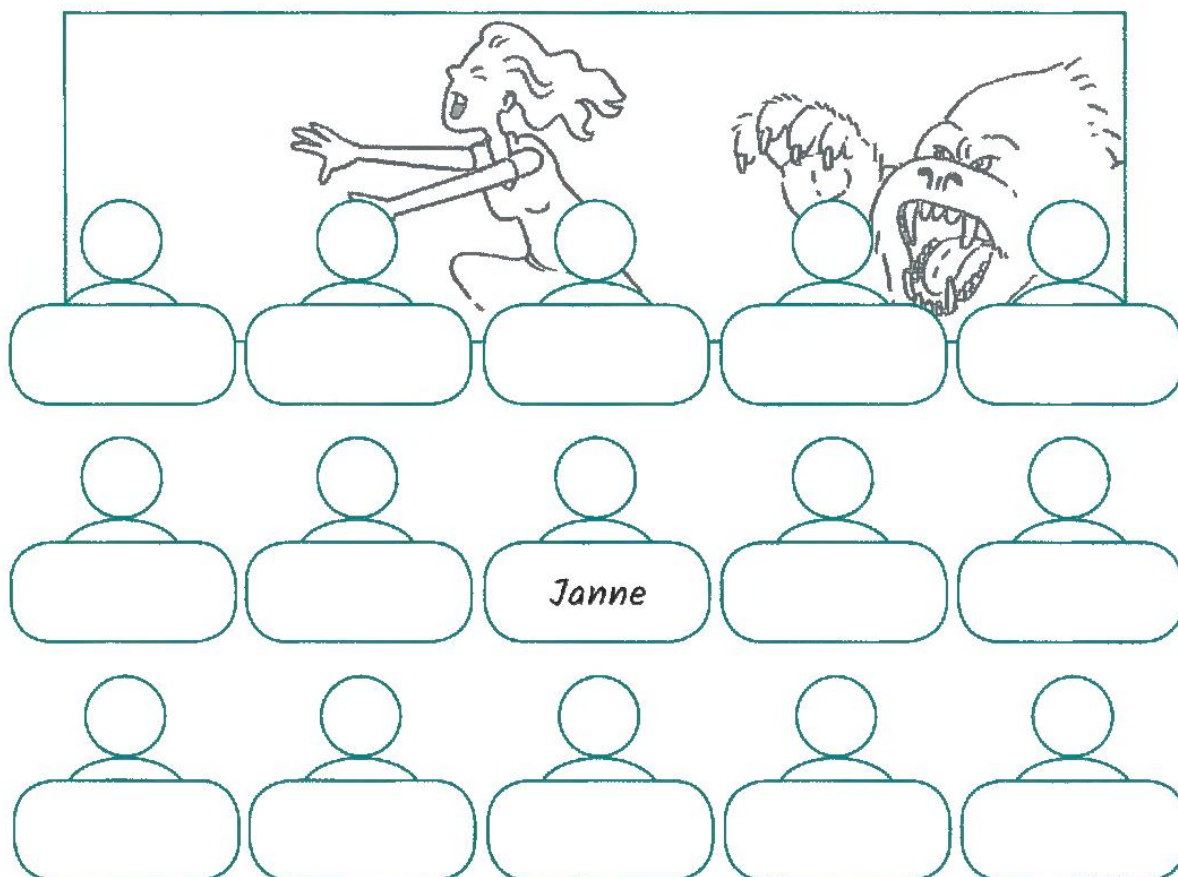

Harjoitus 23. Katso kuvaa.

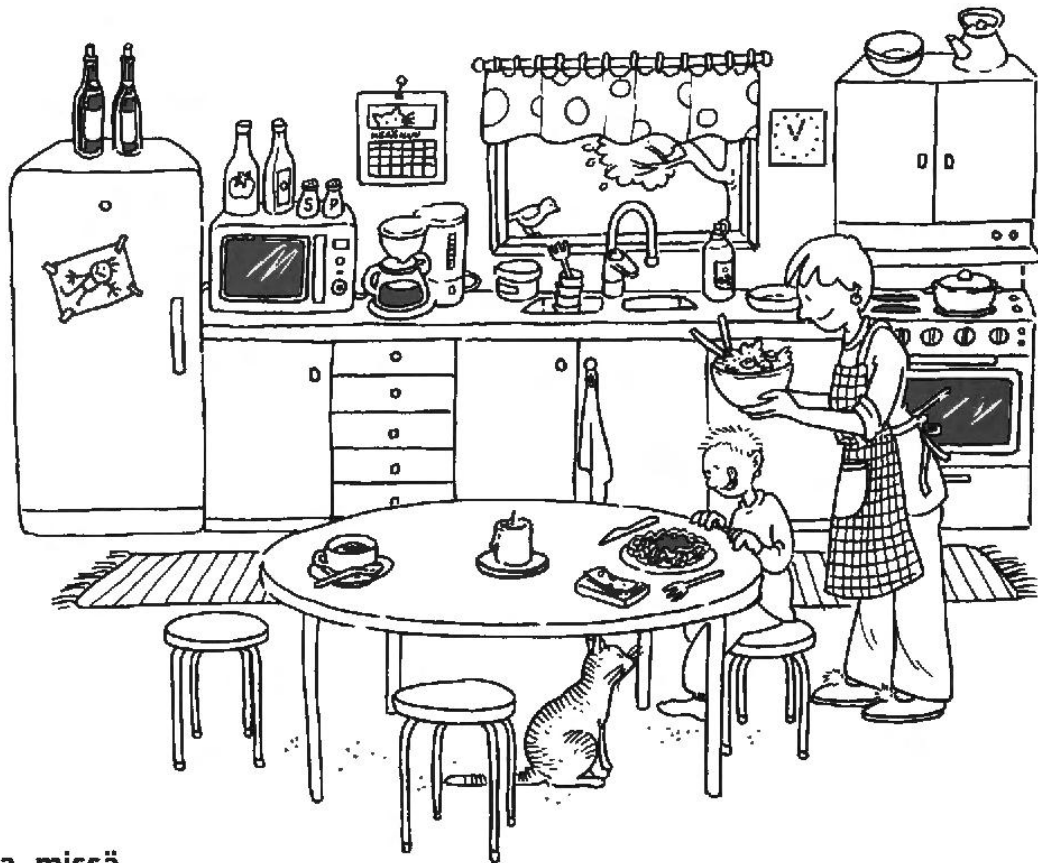

A. Kirjoita, missä.

vieressä päällä takana ääressä vieressä vasemmalla puolella
 edessä keskellä välissä alla oikealla puolella

1. Missä kahvinkeitin on? Se on mikroaaltouunin vieressä.
2. Missä suola ja pippuri ovat? _____
3. Missä kynttilä on? _____
4. Missä kissa on? _____
5. Missä haarukka on? _____
6. Missä veitsi on? _____
7. Missä jääkaappi on? _____
8. Missä lapsi istuu? _____
9. Missä lapsen lautanen on? _____
10. Missä kello on? _____
11. Missä äiti on? _____

B. Kirjoita, mitä.

- Mitä kahvikupin vieressä on? Kahvikupin vieressä on lusikka.
- Mitä kahvikupin alla on? _____
- Mitä jääkaapin päällä on? _____
- Mitä mikroaaltouunin vieressä on? _____
- Mitä ikkunan takana on? _____
- Mitä pöydän ympärillä on? _____
- Mitä leivän päällä on? _____

Harjoitus 24. Kirjoita ensin paikat A-karttaan mihin haluat.

Kerro sitten parille, missä ne ovat. Pari kuuntelee ja kirjoittaa paikat B-karttaan.

Malli: Pankki on koulun vieressä.

A-kartta

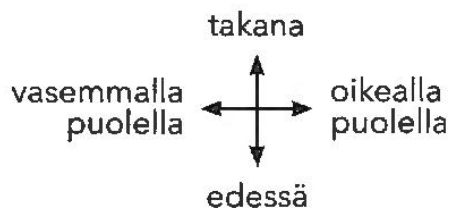
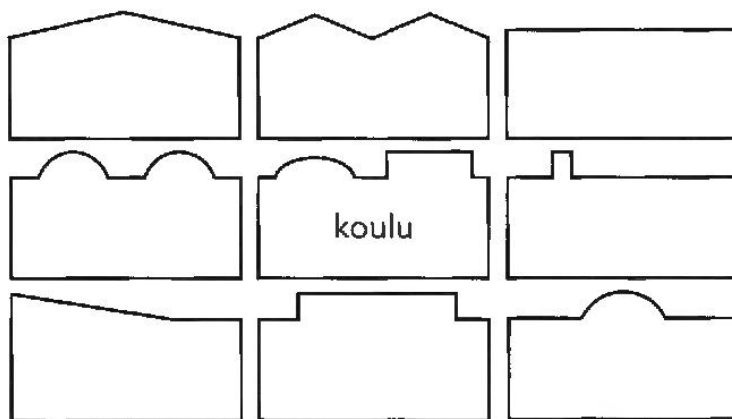

posti
museo
pankki
kirjasto
hotelli
~~koulu~~
asema
kauppa
koti

B-kartta

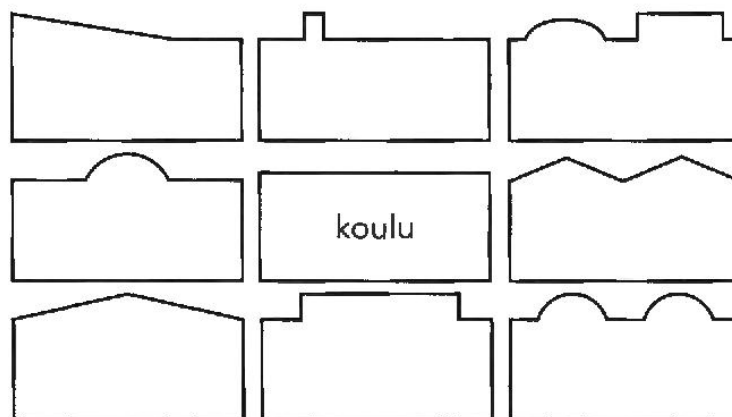

Harjoitus 25.  Postpositiot. Kuuntele. Yhdistä tavarat ja paikat.

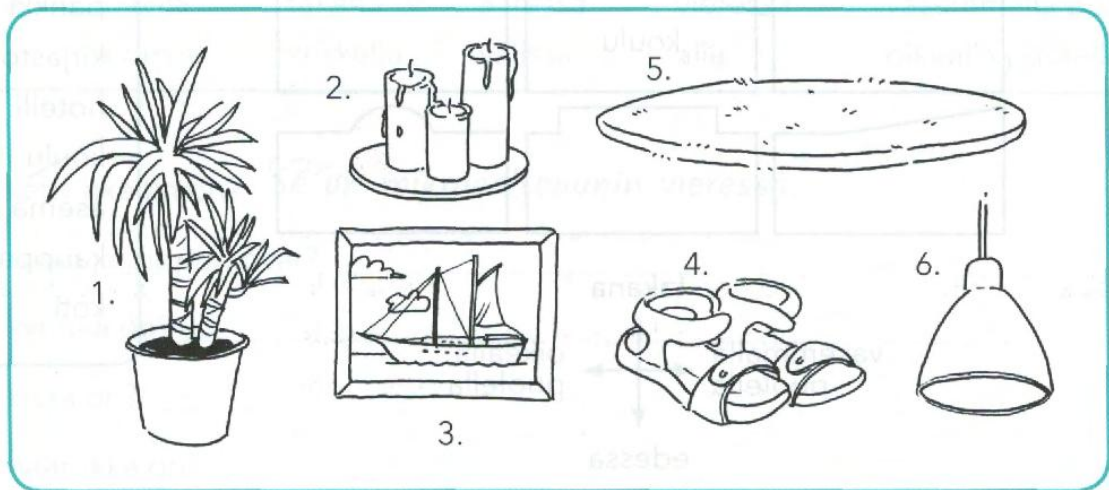
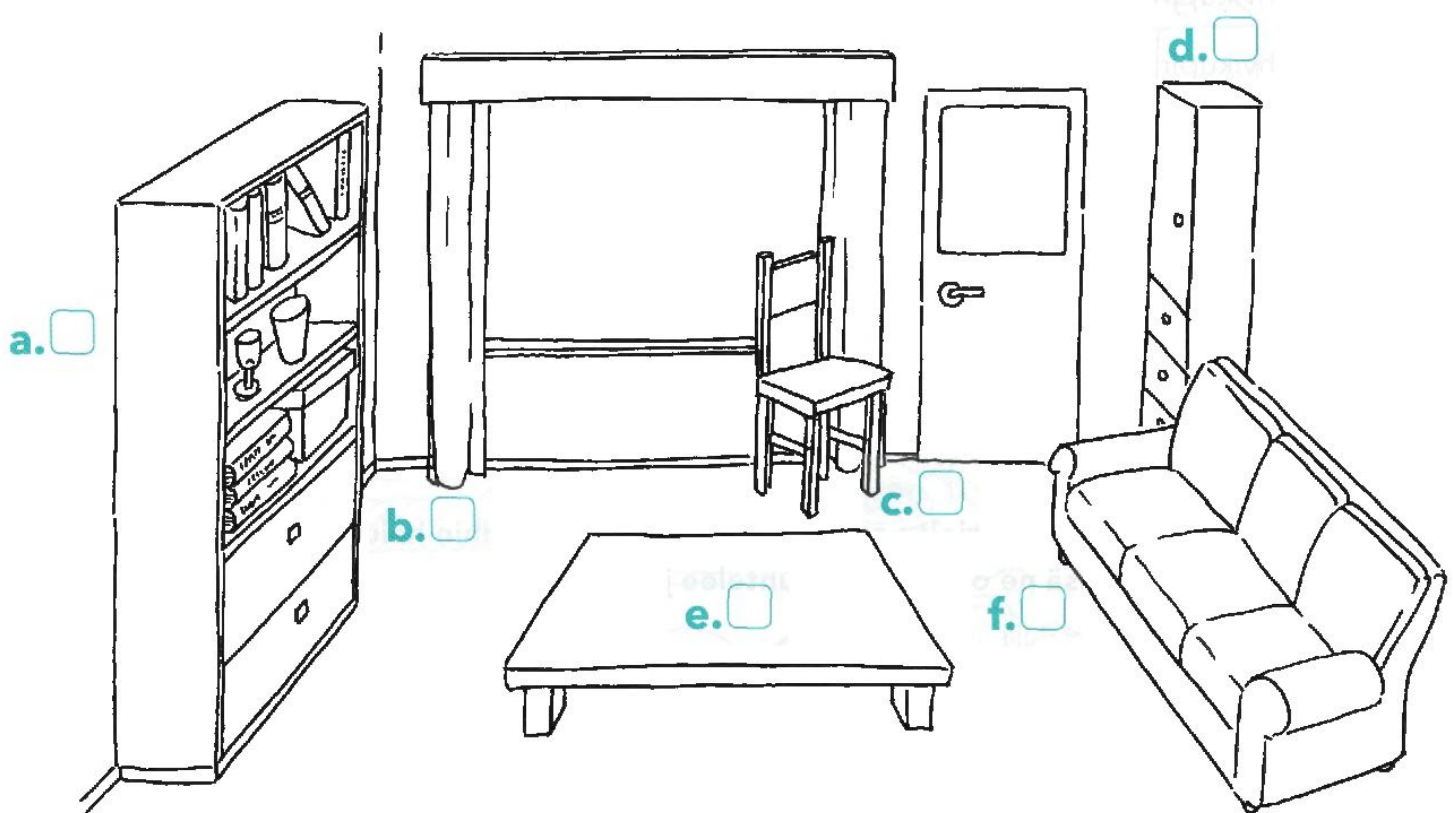

Harjoitus 26. Mieliä. Kirjoita sanat.

1. Minusta (MINÄ) sinä puhut hyvin suomea.
2. _____ (OPETTAJA) on tärkeää, että opiskelijat harjoittelevat partitiivia.
3. _____ (ALEX) on mukavaa puhua suomea töissä.
4. Nuo opiskelijat ovat kotoisin Kreikasta. _____ (HE) Suomen kesä on viileä.
5. Kurssin jälkeen _____ (ME) on mukavaa mennä jäätelölle.
6. Opettaja kysyy: "Mikä _____ (TE) on parasta Suomessa?"
7. Olga vastaa. _____ (HÄN) Helsinki on kaunis kaupunki, vähän kuin pieni Pietari.

Harjoitus 27. Mieliä. Kysy parilta.

Malli:

Mitä mieltä olet Suomen kesästä?



Minusta Suomen kesä on valoisa ja kaunis, mutta liian lyhyt.



Mitä mieltä sinä olet...

Suomen kesästä?
Suomen talvesta?
saunasta?

meidän kurssista ja opettajasta?
suomalaisesta ruoasta?
tämän päivän säästä?

Harjoitus 28. Puhutaan!

A.  Kuuntele. Piirrä reitit kartalle ja kirjoita, mikä rakennus.

1. _____ 2. _____ 3. _____



kirkko

Kylätie

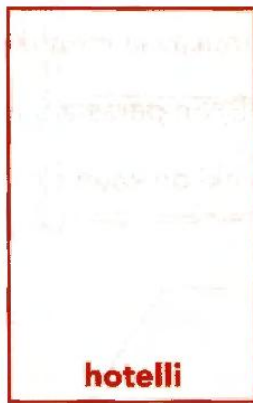

hotelli

Mäkitie



koulu

Kulmakuja



kauppa

Torikatu



posti



kirjasto



museo

pankki



kioski

Kotikatu



asema



kahvila

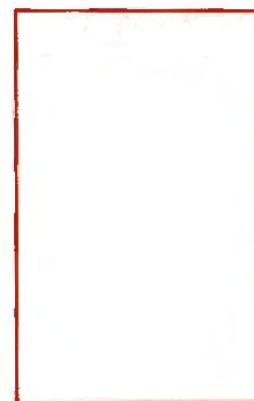

teatteri

Olet tässä

B.  Kysy parilta. Pari katsoo karttaa ja neuvoo sinulle tien.

Malli:



9

Ensimmäinen työpäivä

- työ ja ammatit
- objekti
- sanatyypit us/ys/os/ös/es
- kenelle/keneltä
- k-p-t-vaihtelu: verbityypit 3 ja 4
- persoonapronominien taivutus
- Puhutaan: Lounaalla



Ensimmäinen työpäivä

Tänään on Alexin ensimmäinen työpäivä Mix-Elektro Oy:ssä. Aamulla hän on niin hermostunut, että hän ei voi syödä aamupalaa.

Yhdeksältä Alexin pomo Jari odottaa Alexia yrityksen pääovella. Ensin Alex saa Jarilta työpaikan kulkukortin. Sitten he menevät hissillä toiseen kerrokseen Mix-Elektron toimistoon.

- 5 Jari: No niin Alex, näytän sinulle ensin sinun työpisteen. Se on tässä.
 Alex: Okei.
 Jari: Voit laittaa sinun takin ja muut tavarat tuohon kaappiin. Et tarvitse avainta, siinä on koodilukko.
 Alex: Hyvä juttu!
- 10 Jari: Esittelen sinulle ensin tilat ja vähän myöhemmin tapaat meidän tiimin muut työntekijät.
 Alex: Joo, kiva. Kuinka monta henkilöä meidän tiimiin kuuluu?
 Jari: Yhteensä seitsemän. Kaikki muut paitsi Rantasen Veli-Matti ovat tänään täällä. Meidän viikkopalaveri alkaa kymmeneltä. Tapaat heidät kaikki siellä.
 Alex: Hienoa.
- 15 Jari: Minä kerron kokouksessa myös tiimin uudesta projektista.
 Alex: Selvä.



Jari: No niin, jatketaan kierrosta. Tuolla on meidän it-osasto. Siellä istuvat Jarno ja Viivi. Voit aina kysyä heiltä neuvoa, jos sinulla on jokin ongelma tietokoneen kanssa.

Alex: Saanko heiltä myös käyttäjätunnuksen ja salasanan?

20 Jari: Joo, saat.

Tässä oikealla on keittiö, ja tuolla käytävän päässä on pari neuvotteluhuonetta.

Alex: Okei.

Jari: Tästä kahviautomaatista voit hakea kahvia tai teetä aina kun haluat. Ja jos sinulla on omat eväät, voit laittaa ne tänne jääkaappiin.

25 Alex: Onko kaikilla yleensä eväät mukana?

Jari: Ei, aika usein syömmme alakerran lounaspaikassa.

Alex: Hyvä tietää.

Jari: Oho, kello on jo melkein kymmenen! Mennään suoraan neukkariin.

Alex: Ok, haen vain nopeasti läppäriin!



työpäivä	_____	kokous	_____
oy = osakeyhtiö	_____	projekti	_____
hermostunut	_____	Selvä.	_____
pomo	_____	Jatketaan!	_____
yritys	_____	jatkaa (1) + P	_____
pääovi	_____	it-osasto	_____
kulkukortti	_____	it = informaatioteknologia	_____
toinen	_____		_____
toimisto	_____	kysyä (1) neuvoa + lta/ltä	_____
No niin!	_____	jokin	_____
näyttää (1) + lle	_____	ongelma	_____
työpiste	_____	saada (2)	_____
laittaa (1)	_____	käyttäjätunnus	_____
takki	_____	salasana	_____
tavara	_____	käytävä	_____
avain	_____	G + päässä	_____
koodilukko	_____	neuvotteluhuone	_____
Hyvä juttu!	_____	kahviautomaatti	_____
esitellä (3) + lle	_____	oma	_____
tila	_____	eväät (MON)	_____
myöhemmin	_____	olla mukana	_____
tavata (4)	_____	lounaspaikka	_____
tiimi	_____	tietää (1)	_____
työntekijä	_____	Oho!	_____
henkilö	_____	suoraan	_____
kuulua (1) + S-MIHIN	_____	neukkari [*] = neuvotteluhuone	_____
yhteensä	_____		_____
paitsi	_____	hakea (1)	_____
palaveri	_____	nopeasti	_____
kertoa (1) + sta/stä	_____	ok = okei	_____

Fraasit

No niin.	_____	Selvä.	_____
Hyvä juttu!	_____	Hyvä tietää.	_____
Joo, kiva.	_____	Oho!	_____

Töissä

työpaikka
 yritys, firma[•]
 oy (osakeyhtiö)
 toimisto
 työhuone
 työpiste
 osasto
 neuvotteluhuone, neukkari[•]
 kokous, palaveri, neuvottelu
 neuvotella (3)

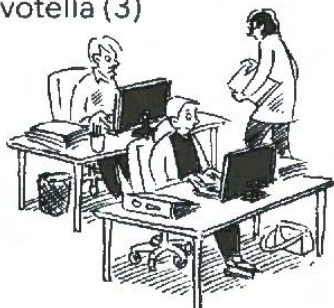

työpäivä
 työaika
 työvuoro
 ylityö
 etätyö
 osa-aikatyö
 loma

työsopimus
 palkka
 iltalisä
 verokortti
 sairausloma



työnantaja
 työntekijä
 esimies,
 pomo[•]

työkaveri, kollega[•]
 tiimi



it (informaatioteknologia)
 tietokone
 kannettava tietokone, läppäri[•]
 hiiri
 sähköposti
 käyttäjätunnus
 salasana
 tulostin, printteri
 tulostaa (1) = printata (4)
 kopiokone
 kopioida (2)
 skannata (4)
 puhelin, kännykkä, älypuhelin



projekti
 sopimus
 aikataulu
 kiire
 stressi



lounastauko
 kahvitauko
 ruokala
 kahviautomaatti
 eväät

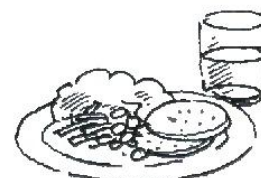

Ammatit



lääkäri



sairaanhoitaja



hammaslääkäri



myyjä

linja-autonkuljettaja,
bussikuski

rekkakuski



taksikuski



automekaanikko



maanviljelijä



laulaja



kirjailija



näyttelijä



urheilija



poliisi



palomies



pappi



yrittäjä



arkkitehti



insinööri

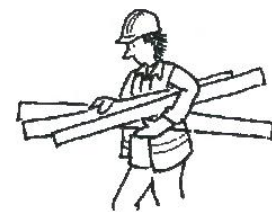

rakennusmies

putkiasentaja,
putkimiessähköasentaja,
sähkämies

maalari



postinjakaja



vahtimestari

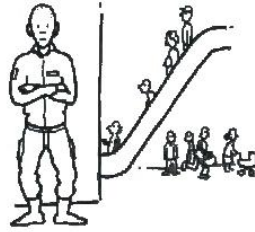

vartija



kiinteistövälittäjä



toimitusjohtaja



henkilöstöpäällikkö



assistentti, sihteeri



kirjanpitäjä



toimittaja



valokuvaaja



siivoaja



kampaaja, parturi



kosmetologi



kokki



tarjoilija



keittiöapulainen

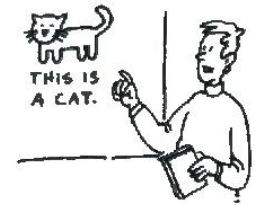

opettaja



lastentarhanopettaja



lastenhoitaja



tutkija



kotiäiti



ompelija



tulkki



poliitikko



nuorisiohjaaja

Lounaalla

Puoli yhdeltä Alex ja Jari menevät lounaalle pieneen lounasravintolaan.

Tarjoilija: Hei!

Jari: Hei! Mitäs teillä on tänään lounaslistalla?

Tarjoilija: Meillä on kolme eri annosta: kanarisotto, kurpitsakeitto ja savulohisalaatti.

5 Kaikki on 10,50 €.

Jari: Okei, mä luulen, että mä otan kurpitsakeittoa.

Alex: Ja mulle kanarisottoa, kiitos.

Tarjoilija: Syöttekö täällä vai tuleeks nää mukaan?

Jari: Me syödään täällä.

10 Tarjoilija: Tuleeks nää samasta vai erikseen?

Alex: Eriksen, kiitos.

Tarjoilija: Okei. Tässä on teidän tilausnumero. Ruoka tulee pöytään kohta.

Tuolta voitte ottaa salaattia.

Alex: Kuuluuks kahvi lounaan hintaan?

15 Tarjoilija: Joo, kuuluu.

Alex: Kiitos.



lounaalla (lounas)	_____	savulohi	_____
mennä (3) lounaalle	_____	mulle• = minulle	_____
lounasravintola	_____	tulla (3) mukaan	_____
mitäs	_____	nää• = nämä	_____
lounaslista	_____	Samasta vai erikseen?	_____
eri	_____	tilausnumero	_____
annos	_____	kohta	_____
risotto	_____	kuulua (1) hintaan	_____
kurpitsa	_____	• = puhekieli	

Ravintolassa

Tarjoilija sanoo:

Mitä saa olla? / Mitä teille tulee?

Oletteko valmiit tilaamaan?

Syöttekö täällä vai tuleeko mukaan?

Maksatteko yhdessä vai erikseen?

= Tuleeks nää samasta?•



Asiakas sanoo:

Minulle... / Ottaisin... / Haluaisin...

Kuuluuko kahvi hintaan?

Saisinko laskun, kiitos!

Haluaisin varata pöydän neljälle.

ruokalista
alkuruoka
pääruoka
jälkiruoka
lasku
tilata (4)
varata (4) pöytä
juomaraha = tippi•

Objekti

Genetiivi **n**

Avaamme ikkunan.
Mies ostaa uuden t-paidan.
Liisa tapaa Tuulin tänään.

HUOM! Persoonapronominit

Kenet?

minut	meidät
sinut	teidät
hänet	heidät

Ajan **sinut** autolla lentoasemalle.
Tunnetko **heidät**?

Partitiivi

Negatiivinen lause

Emme avaa ikkunaa.
Mies ei osta uutta t-paitaa.
Liisa ei tapaa Meriä tänään.
Minä en tunne häntä.

Ainesanat

Juotko teetä?
Jenni ei syö lihaa.
Rakastan elämää.

Verbi + P

Katson televisiota.
He **opiskelevat** matematiikkaa.
Tytöt **pelaavat** jalkapalloa.

Monikko **t**

Avaamme ikkunat.
Mies ostaa uudet kengät.
Liisa tapaa ystävät lauantaina.

Sanatyypit

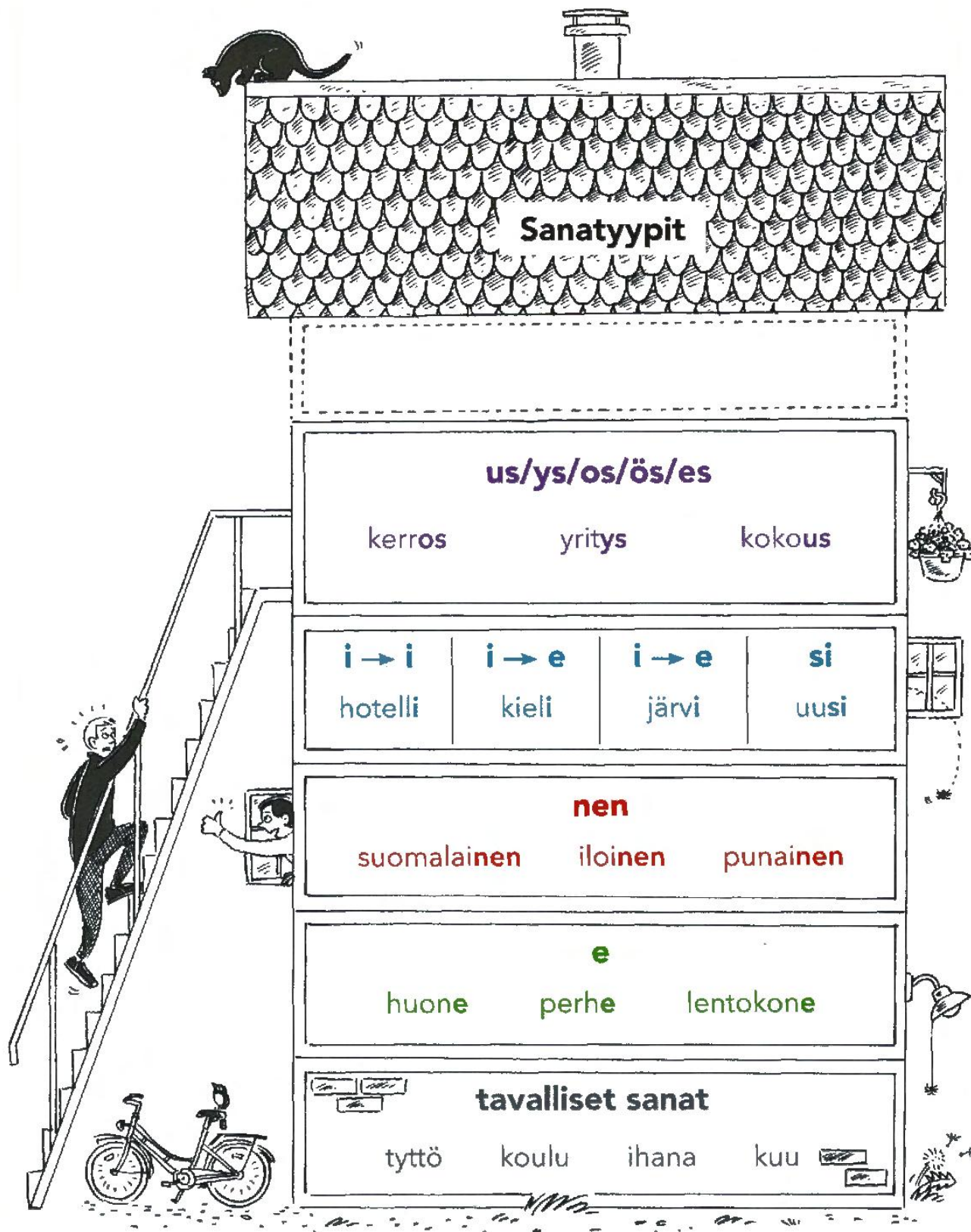

Sanatyypit

us/ys/os/ös/es

N	yritys
P	yritystä
V	yritykse-
G	yrityksen
S-MIHIN	yritykseen
S-MISSÄ	yrityksessä
S-MISTÄ	yrityksestä
L-MIHIN	yritykselle
L-MILLÄ	yrityksellä
L-MILTÄ	yritykseltä
MON	yritykset

us/ys-sanoja: ajatus, elämys, esitys, hallitus, harjoitus, keskus, kokemus, kokous, kuljetus, kysymys, majoitus, rakennus, rukous, sormus, tarjous, tunnus, yllätys...

os/ös-sanoja: annos, kerros, kierros, käännös, mainos, näytös, ostos, rikos, veistos...

es-sanoja: eines, ilves, juures, neljännes, vihannes...

Ihminen

Kenelle?



Ile

L-sijat Vien kirjan Liisalle.

Kenellä?



Illa/llä

Kirja on Liisalla.

Keneltä?



Ita/ltä

Haen kirjan Liisalta.

Esimerkiksi:

soittaa

sopia

lainata

+ Ile

Soitan isoisälle huomenna.

Punainen väri sopii sinulle.

Voitko lainata minulle rahaa?

lainata

kysyä

pyytää

+ Ita/ltä

Alex lainaa rahaa Jarilta.

Kysy opettajalta!

Pyydän äidiltä rahaa.

k-p-t-vaihtelu: verbityypit 3 ja 4

	jutella (3)	tavata (4)	heikko
	juttele-	tapaa-] vahva
minä	juttelen	tapaan	
sinä	juttelet	tapaat	
hän	juttelee	tapaa	
me	juttelemme	tapaamme	
te	juttelette	tapaatte	
he	juttelevat	tapaavat	

Tyyppi 3: ajatella, esitellä, harjoitella, kuunnella, neuvotella, onnitella, suudella, suunnitella...

Tyyppi 4: kadota, kerrata, levätä, luvata, maata, pakata, pelätä, tykätä...

kk ← k

pp ← p

tt ← t

k ← -

p ← v

t ← d

nk ← ng

mp ← mm

nt ← nn

lt ← ll

rt ← rr

Mistä he puhuvat?

sta/stä

puhua
kertoa
jutella
kirjoittaa
keskustella

aihe
+ sta/stä

Suomalaiset **puhuvat** usein säästä.
Jari **kertoo** projektista.
Me **juttelemme** kurssista.
Professori Nieminen **kirjoittaa** Suomen historiasta.
Työkaverit **keskustelevat** lomasta.

Persoonapronominit

N	minä	sinä	hän	me	te	he
P	minua	sinua	häntä	meitä	teidä	heitä
V	minu-	sinu-	häne-	mei-	tei-	hei-
G	minun	sinun	hänen	meidän	teidän	heidän
OBJ	minut	sinut	hänet	meidät	teidät	heidät
S-MIHIN	minuun	sinuun	häneen	meihin	teihin	heihin
S-MISSÄ	minussa	sinussa	hänessä	meissä	teissä	heissä
S-MISTÄ	minusta	sinusta	hänestä	meistä	teistä	heistä
L-MIHIN	minulle	sinulle	hänelle	meille	teille	heille
L-MISSÄ	minulla	sinulla	hänellä	meillä	teillä	heillä
L-MISTÄ	minulta	sinulta	häneltä	meiltä	teiltä	heiltä

Harjoitus 1.  **Ääntäminen. Valitse A tai B ja sano se parille.****Pari kuuntelee ja valitsee oikean. Miettikää yhdessä, mitä lauseet tarkoittavat!**

- | A | B |
|--------------------------------|-----------------------------|
| 1. Sataa räntää. | sata rantaa |
| 2. Hyvä tietää. | hyvää tietä |
| 3. Tapaan Huttusen. | Tapan hyttysen. |
| 4. Missä Vesa on? | Missä vessa on? |
| 5. Älä välitä! | Älä valita! |
| 6. kadunkulmassa | Kaadun kylmässä. |
| 7. En halua lähteä. | En halua lehteä. |
| 8. Siinä ei ole mitään väärää. | Siinä ei ole mitään vaaraa. |

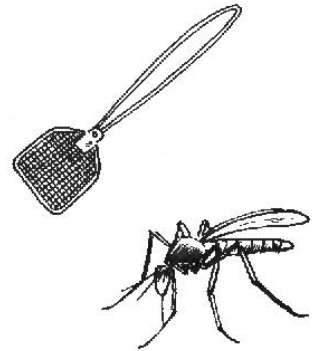
**Harjoitus 2.** Lue teksti *Ensimmäinen työpäivä* ja valitse oikein (O) vai väärin (V).
Jos lause on väärin, kirjoita oikea lause.

- | | O | V | |
|---|--------------------------|-------------------------------------|-----------------------------|
| 1. Alex on Jarin pomo. | <input type="checkbox"/> | <input checked="" type="checkbox"/> | <i>Jari on Alexin pomo.</i> |
| 2. Alex ja Jari kävelevät toiseen kerrokseen. | <input type="checkbox"/> | <input type="checkbox"/> | _____ |
| 3. Jari antaa Alexille kaapin avaimen. | <input type="checkbox"/> | <input type="checkbox"/> | _____ |
| 4. Alex tapaa tiimin vähän myöhemmin. | <input type="checkbox"/> | <input type="checkbox"/> | _____ |
| 5. Veli-Matti Rantanen kuuluu tiimiin. | <input type="checkbox"/> | <input type="checkbox"/> | _____ |
| 6. Kokous alkaa kello 10. | <input type="checkbox"/> | <input type="checkbox"/> | _____ |
| 7. Jarnolla ja Viivillä on ongelma tietokoneen kanssa. | <input type="checkbox"/> | <input type="checkbox"/> | _____ |
| 8. Alexilla ei ole vielä käyttäjätunnusta ja salasanaa. | <input type="checkbox"/> | <input type="checkbox"/> | _____ |
| 9. Keittiö on käytävän päässä. | <input type="checkbox"/> | <input type="checkbox"/> | _____ |
| 10. Kaikilla on aina eväät mukana. | <input type="checkbox"/> | <input type="checkbox"/> | _____ |
| 11. Alex ottaa palaveriin mukaan tietokoneen. | <input type="checkbox"/> | <input type="checkbox"/> | _____ |

Harjoitus 3. Työsanat. Mikä sana ei kuulu joukkoon?

1. tietokone - puhelin - jääkaappi - tulostin - kopiokone
2. tulostin - sähköposti - hylly - kannettava tietokone - hiiri
3. kokous - neuvotella - palaveri - tavaratalo - keskustella
4. ylityö - tulostin - etätyö - työvuoro - työaika
5. pomo - asiakas - työkaveri - vaimo - tiimi
6. mies - insinööri - arkkitehti - myyjä - opettaja
7. kopioida - skannata - tulostaa - imuroida - printata
8. lounastauko - eväät - ruokala - kahviautomaatti - sopimus

Harjoitus 4. Työsanat. Alias. Selitä sanat parille. Älä katso parin sanoja!

A

1. toimisto
2. läppäri
3. työkaveri
4. kokous
5. lounastauko



B

1. tiimi
2. kahviautomaatti
3. palkka
4. pomo
5. neukkari

Harjoitus 5. Kirjoita ammatit.

1. Jamila on töissä kirjakaupassa. Kaupassa on monta asiakasta. Yksi asiakas kysyy, missä lastenkirjat ovat. Toinen asiakas ostaa romaanin. Jamila on kassalla ja myy kirjan.

Mikä on Jamilan ammatti? _____

2. Tarja on töissä hotellissa. Tarjan työpari on Mirja. Heillä on paljon töitä.

He imuroidavat lattiat, pesevät vessat ja petaavat sängyt. He siivoavat 30 huonetta päivässä.

Mikä on Tarjan ammatti? _____

3. Liisa tapaa toimistossa asiakkaan. Asiakas haluaa myydä asunnon ja Liisa auttaa häntä. Liisa tekee paperityöt ja näyttää asunnon ostajalle.

Mikä on Liisan ammatti? _____

4. Sergei on töissä koulussa, mutta hän ei ole opettaja. Hän tuntee kaikki koulun aikuiset ja myös monet lapset. Hän avaa aamulla ovet ja sulkee ne illalla. Hän myös katsoo, että koulussa kaikki on hyvin.

Mikä on Sergein ammatti? _____

5. Kun Mirka on töissä, hän ei ole koko ajan toimistossa. Tänään Mirka ja hänen työpari Jaakko tapaavat presidentin. Mirka kysyy häneltä kysymykset ja Jaakko kuvaa kameralla. Sitten Mirka kirjoittaa tekstin. Teksti tulee sanomalehteen.

Mikä on Mirkan ammatti? _____

6. Lauri on usein töissä illalla. Illalla hänen työpaikalla on monta asiakasta ja Laurilla on kiire. Lauri tekee ruokaa ja tarjoilijat vievät ruoat pöytään.

Mikä on Laurin ammatti? _____

7. Rahul on töissä isossa rakennusfirmassa. Hän auttaa arkkitehtiä suunnittelutyössä. Rahul suunnittelee, miten rakennuksen voi rakentaa. Hän tuntee materiaalit ja tekniikan.

Mikä on Rahulin ammatti? _____

Harjoitus 6. Kirjoita numero ja ammatti.

1. Niko

2. Tero

3. Aila

4. Ismail

5. Joonas













Harjoitus 7. Kysy parilta.



Oletko sinä töissä?

Joo, olen.

Ei, en ole töissä.

Missä sinä olet töissä?
 Mikä sinun ammatti on?
 Mihin aikaan menet töihin?
 Kuinka pitkä sinun työpäivä on?
 Missä sinun työpaikka on?
 Millä menet töihin?
 Onko sinulla kivat työkaverit?
 Onko sinun pomo mukava?
 Missä syöt ruokatauolla?

Oletko sinä opiskelija?
 Mitä sinä opiskelet?
 Mihin aikaan menet kurssille?
 Kuinka pitkä sinun kurssi on?
 Missä sinun kurssi on?
 Millä menet kurssille?
 Onko sinulla kivat kurssikaverit?
 Onko sinun opettaja mukava?
 Missä syöt ruokatauolla?

Harjoitus 8. Positiivinen lause ja persoonapronominit. Kirjoita objekti.

1. Viikonloppuna Hanna tapaa vanhan ystävän (VANHA YSTÄVÄ), Eerikan.
2. Eerika soittaa ja kysyy: "Haetko _____ (MINÄ) asemalta, kun tulen?"
3. Hanna vastaa: "Tietysti haen _____ (SINÄ)."
4. Hanna näkee _____ (EERIKA) asemalla heti.
5. Hanna tuntee _____ (HÄN) hyvin. Eerika oli Hannan naapuri, kun he olivat lapsia.
6. Pedro tapaa _____ (EERIKA) tänään ensimmäistä kertaa.
7. He kävelevät kotiin. Kotipihalla he tapaavat _____ (NAAPURI).
8. Naapuri tuntee _____ (HE) hyvin.
9. Kotona Hanna keittää kahvia. Pedro ottaa _____ (KITARA) kaapista ja alkaa soittaa.
10. Eerika antaa Pedrolle ja Hannalle _____ (PIENI TULIAINEN).



Harjoitus 9. Positiivinen ja negatiivinen lause. Kirjoita objekti.

1. Pedro ei tarvitse _____ (AUTO). Hän ajaa kurssille pyörällä.
2. Alex ei kirjoita _____ (SÄHKÖPOSTI). Hän soittaa Pedrolle puhelimella.
3. Olga kirjoittaa _____ (TEKSTIViesti) Pedrolle.
4. Pedro tapaa _____ (HÄN) keskiviikkona kurssilla.
5. Tänään Olga ja Pedro eivät näe _____ (ALEX) kurssilla, koska hän on töissä.
6. Kurssilla opettaja antaa heille _____ (KOTITEHTÄVÄ).
7. Opiskelijat eivät osaa tehdä _____ (VAIKEA HARJOITUS).
8. Opiskelijat tarvitsevat nyt _____ (TAUKO).
9. Kurssilla on uusi opiskelija. Muut eivät tunne _____ (HÄN).
10. Opiskelijat eivät tarvitse kurssilla _____ (TIETOKONE).



Harjoitus 10. Positiivinen ja negatiivinen lause: objekti.

Sinä olet aktiivinen myyjä ja haluat myydä kaikki tavarat. Sinun pari on asiakas. Asiakas valitsee, mitä hän haluaa ostaa kodinkoneliikkeestä. Asiakas vastaa myyjälle negatiivisella lauseella, kunnes myyjä löytää oikean tavarat.

Sitten sinun pari on myyjä ja sinä olet asiakas ja valitset tavarat huonekaluliikkeestä.

Malli:

Päivää. Tarvitsetteko uuden kirjahyllyn?

Ei kiitos. En tarvitse kirjahyllyä.

Entä haluatteko ostaa tämän hienon lampun?

Ei kiitos, en halua lampua.

Mutta voin näyttää Teille upean maton.

Vai niin, mutta minä en halua ostaa mattoa. Minä tarvitsen uuden peilin kylpyhuoneeseen. Vanha peili on rikki.



Kodinkoneliike

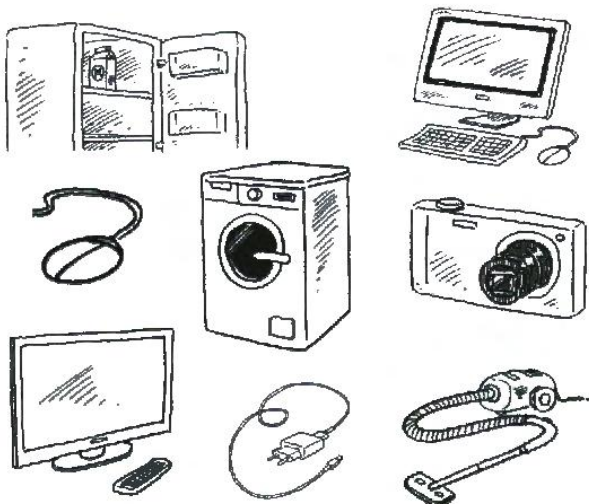

Huonekaluliike

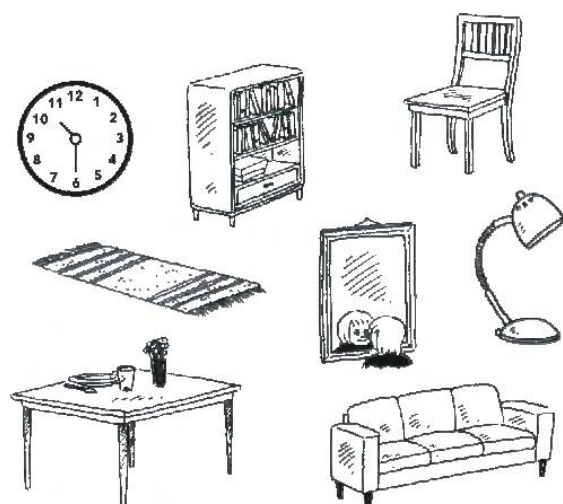

Harjoitus 11. Objekti. Positiivinen ja negatiivinen lause ja verbi + P. Kirjoita sana Tiina.

1. Katson Tiinan Tiinaa.
2. Odotan Tiinan / Tiinaa.
3. Tapaan Tiinan / Tiinaa illalla.
4. Näetkö sinä Tiinan / Tiinaa tuolla kadulla?
5. Me emme löydä Tiinan / Tiinaa.
6. Esittelen Tiinan / Tiinaa minun äidille ja isälle.
7. He eivät tunne Tiinan / Tiinaa.
8. Rakastan Tiinan / Tiinaa.
9. Tunnen Tiinan / Tiinaa hyvin.

HUOM!

katsoa + P
odottaa + P
rakastaa + P

Harjoitus 12. Kaikki objektit. Kirjoita objekti.

Kallen koulupäivä loppuu tänään klo 14. Viimeisellä tunnilla hän opiskelee

1. äidinkieltä (ÄIDINKIELI). Kun tunti loppuu, lapset laittavat
2. _____ (KIRJA, MON.) ja 3. _____ (PAPERI, MON.) kassiin ja lähtevät ulos. Kalle hakee 4. _____ (PYÖRÄ) koulun pihalta ja ajaa kotiin. Matkalla hän näkee 5. _____ (PETER). Peter on Kallen ystävä. He juttelevat vain vähän aikaa, koska Kalle tapaa 6. _____ (HÄN) taas illalla jalkapalloharjoituksissa. Kotona Kalle ottaa jääkaapista 7. _____ (MAKARONILAATIKKO) ja syö. Sitten hän tekee 8. _____ (KOTITEHTÄVÄ, MON.) ja katsoo 9. _____ (TELEVISIO). Tänään hän ei vie 10. _____ (KOIRA) ulos, koska pikkusisko tekee sen. Kello 17 hän pakkaa 11. _____ (KASSI) ja lähtee jalkapalloharjoituksiin. Nyt hän ei tarvitse 12. _____ (PYÖRÄ), koska isä vie 13. _____ (HÄN) autolla. Kun harjoitukset loppuvat kello 19, Peterin äiti hakee 14. _____ (POIKA, MON.) autolla. Kalle ja Peter pelaavat 15. _____ (JALKAPALLO) tiistaisin ja perjantaisin. Tänä viikonloppuna on peli. Kalle toivoo, että he voittavat 16. _____ (PELI).



Harjoitus 13. Kaikki objektit.

A. Valitse sana ja kirjoita se lauseeseen.

hyvä ruoka joulupukki postikortti ovi kakku hän ~~kamera~~
 kala televisio ystävä herätyskello lahja he

Rouva Wigren suunnittelee joulua.

1. Me tarvitsemme uuden kameran, että voimme ottaa valokuvia jouluna.
2. Jouluna minun iso suku tulee kylään ja syömme yhdessä. Teen paljon _____.
3. Kahvin kanssa syömme _____.
4. Minun sisikon perhe saapuu junalla. Haemme _____ asemalta autolla.
5. Minun lapsenlapset tulevat kylään. Annan heille _____.
6. Kun joulupukki soittaa ovikelloa, lapset avaavat hänelle _____.
7. Lapset eivät tunne _____, vaikka oikeasti joulupukki on heidän isä!
8. Minulla on hyvä joululahjaidea minun miehelle. Annan hänelle _____, koska hän on aamulla aina niin väsynyt.
9. Kissalle ostan _____.
10. Jouluna emme katso _____ vaan juttelemme ja laulamme yhdessä.
11. Jouluna tapaan myös minun _____: Margitin ja Maj-Lisin.
12. Minun ystävä Gisela on jouluna Saksassa. Siksi en tapaa _____, mutta kirjoitan hänelle _____.

B.  Kysy parilta.

- Mitä sinä toivot joululahjaksi?
 Entä mitä sinä tavallisesti saat lahjaksi?
 Mitä sinä et toivo joululahjaksi?
 Mitä sinä annat lahjaksi sinun perheelle ja ystäville?

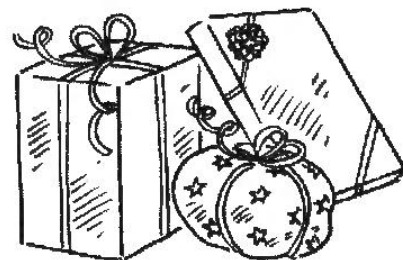

Harjoitus 14. Kenelle? Keneltä? Kirjoita sanat.

1.

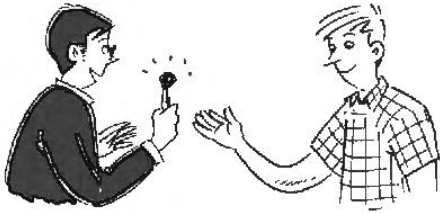

Jari antaa avaimen Alexille (ALEX).

5.

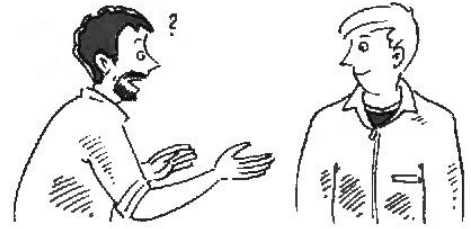

Mika kysyy neuvoa _____ (POMO).

2.

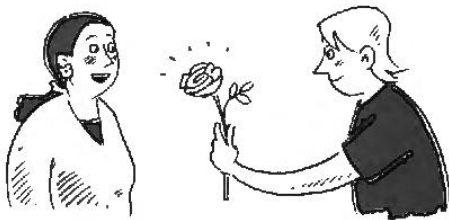

Helena saa ruusun _____ (PETRI).

6.



Ole hyvä, nämä kukat ovat _____ (SINÄ)!

3.



Minä soitan illalla _____ (ÄITI).

7.



Asiakas pyytää _____ (TARJOILIJA) laskun.

4.



Liisa kirjoittaa kortin _____ (MUMMO).

Harjoitus 15. Kirjoita *lla/llä, lta/ltä* tai *lle*.

- Liisa soittaa Jussi lle.
- Liisa kertoo, että häne _____ on tänään syntymäpäivä.
- Hän sanoo: "Illalla on juhlat. Tule mei _____ kello 19!"
- Jussi menee tavarataloon. Hän haluaa ostaa lahjan Liisa _____.
- Jussi haluaa ostaa keittokirjan, koska Liisa on tosi hyvä kokki.
Hän kysyy myyjä _____, missä keittokirjat ovat.
- Jussi valitsee kakkukirjan ja maksaa kassalla myyjä _____.
- Kotona Jussi kirjoittaa korttiin "Onnea Liisa _____!"
- Sitten hän ajaa raitiovaunulla Liisa _____.
- Liisa _____ on monta vierasta.
- Liisa tuo kaikki _____ samppanjalasit. Sitten he sanovat "Kippis!" ja kaikki onnittelevat Liisaa.
- Liisa saa monta lahjaa: Jaana _____ hän saa kukkia, Miko _____ hän saa käsilaukun ja Jussi _____ keittokirjan.
- Jussi kysyy Liisa _____, kuinka vanha hän nyt on.
- Liisa vastaa Jussi _____, että nyt hän on 47.
- Sitten he syövät kakkua ja juttelevat ja kuuntelevat musiikkia.
Vieraat lähtevät Liisa _____ noin kello 22.



Harjoitus 16. Valitse verbi ja kirjoita lause. Tuleeko *Ile* vai *Itä/Itä?*

sanoa

lainata

~~esitellä~~

kysyä

antaa

lähettää

saada



Pedro



me

1. Pedro esittelee Hannan meille.



Joonas



isoäiti

2. _____



Herra Mäki



naapuri

3. _____



lapset



joulupukki

4. _____



minä



myyjä

5. _____



Wang Liu



opettaja

6. _____



mies



vaimo

7. _____

Harjoitus 17. Verbityypit 3 ja 4: k-p-t-vaihtelu. Etsi verbit ja kirjoita infinitiivit.

Tuula ja Lauri Mäkelä suunnittelevat matkaa etelään. He juttelevat Kanariansaarista ja Egyptistä. Sitten Tuula pakkaa matkalaukut. Minä tapaan Laurin kadulla. Hän esittelee matkasuunnitelmaa ja minä kuuntelen. Ylihuomenna Lauri ja Tuula makaavat jo aurinkoisella rannalla ja lepäävät. Lauri lupaa näyttää minulle valokuvat matkan jälkeen.

- | | |
|---------------------------|----------|
| 1. <u>suunnitella (3)</u> | 6. _____ |
| 2. _____ | 7. _____ |
| 3. _____ | 8. _____ |
| 4. _____ | 9. _____ |
| 5. _____ | |

Harjoitus 18. Verbityypit 3 ja 4: k-p-t-vaihtelu.**A. Kirjoita persoonamuoto.**

- | | | | |
|------------------|--------------------|---------------------|------------|
| 1. luvata (4) | minä <u>lupaan</u> | 7. harjoitella (3) | sinä _____ |
| 2. maata (4) | sinä _____ | 8. tykätä (4) | hän _____ |
| 3. kuunnella (3) | hän _____ | 9. levätä (4) | me _____ |
| 4. pakata (4) | te _____ | 10. neuvotella (3) | te _____ |
| 5. tavata (4) | he _____ | 11. suunnitella (3) | he _____ |
| 6. suudella (3) | minä _____ | 12. ajatella (3) | minä _____ |

B. Valitse 6 verbiä ja kirjoita lauseet.

- Minä lupaan, että en tule myöhässä huomenna.
- _____
- _____
- _____
- _____
- _____

Harjoitus 19. K-p-t-vaihtelu: verbityypit 1, 3 ja 4. Kirjoita vartalo ja persoonat.

inf.	soittaa (1)	harjoitella (3)
vartalo	<input type="text"/>	<input type="text"/>
minä	_____	_____
sinä	_____	_____
hän	_____	_____
me	_____	_____
te	_____	_____
he	_____	_____

inf.	leipoa (1)	tavata (4)
vartalo	<input type="text"/>	<input type="text"/>
minä	_____	_____
sinä	_____	_____
hän	_____	_____
me	_____	_____
te	_____	_____
he	_____	_____

Harjoitus 20. K-p-t-vaihtelu: verbityypit 1, 3 ja 4. Kirjoita sanat.

Jussi Seppälä kertoo: "Olen arkkitehti. Töissä minä 1. suunnittelen (SUUNNITELLA) rakennuksia. Ensin minä 2. _____ (PIIRTÄÄ) isolle paperille minun ideat. Sitten minä 3. _____ (OTTAA) tietokoneen ja piirrän ideat koneella. Kokouksessa minä 4. _____ (TAVATA) asiakkaan ja minä 5. _____ (ESITELLÄ) ideat hänelle. Sitten minä 6. _____ (KUUNNELLA), mitä asiakas sanoo. Joskus minä 7. _____ (PELÄTÄ), että asiakas 8. _____ (YMMÄRTÄÄ, NEG.) minun ideaa. Me 9. _____ (NEUVOTELLA) ja yleensä me 10. _____ (LÖYTÄÄ) kompromissin. Kun suunnitelma on valmis, rakennusfirma 11. _____ (RAKENTAA) talon."

**Harjoitus 21. Sanatyyppi us/ys/os/ös/es. Kirjoita sanat.**

us/ys/os/ös/es

N	kokous	rakennus	kerros	kysymys
P	<u>kokousta</u>	_____	_____	_____
V	<u>kokoukse-</u>	_____	_____	_____

- Meidän kielikurssi on tuossa korkeassa _____ (RAKENNUS).
- Minun asunto on ensimmäisessä _____ (KERROS).
- Suomen kurssin testissä vaikeat _____ (KYSYMYS) ovat usein lopussa.

Harjoitus 22. Sanatyypit us/ys/os/ös/es. Kirjoita sanat.

1. Iltapäivällä Alex ja Jari ovat pitkässä kokouksessa (KOKOUS).
2. Kokous on ison amerikkalaisen _____ (YRITYS) toimistossa Espoossa.
3. Alex ja Jari tarvitsevat nopean _____ (KULJETUS) kokoukseen, koska heillä on kiire. He menevät taksilla.
4. Isossa _____ (RAKENNUS) on 12 kerrosta.
5. Kokous on toisessa _____ (KERROS).
6. Kokouksen jälkeen kaikki syövät lounasta kiinalaisessa ravintolassa _____ (KAUPPAKESKUS).
7. Jari valitsee ison _____ (ANNOS) kanaa ja riisiä.
8. Alex syö kasvisruokaa. Hän sanoo: "Nämä kiinalaiset _____ (VIHANNES) ja _____ (JUURES) maistuvat herkullisilta."
9. Pääruoan jälkeen he saivat kivan _____ (YLLÄTYS) kahvin kanssa: friteerattua banaania ja jäätelöä!

Harjoitus 23.

Kaikki sanatyypit. Kysy parilta. Pari vastaa ja sinä tarkastat vastauksen. Jos sinä olet A, älä katso B-sanoja!

A	B
1. Mistä Alex tulee? (pitkästä kokouksesta)	1. pitkä kokous
2. halpa hotelli	2. Missä te yövytte? (halvassa hotellissa)
3. Mistä poliisit keskustelevat? (vanhasta rikoksesta)	3. vanha rikos
4. japanilainen turisti	4. Kenen tämä kartta on? (japanilaisen turistin)
5. Missä vieraat istuvat? (pienessä olohuoneessa)	5. pieni olohuone
6. suuri kauppakeskus	6. Missä kahvila on? (suuressa kauppakeskuksessa)
7. Mihin he menevät? (ensimmäiseen kerrokseen)	7. ensimmäinen kerros
8. upea tanssiesitys	8. Mistä te puhutte? (upeasta tanssiesityksestä)
9. Minkä Mira saa Fernandolta? (kultaisen sormuksen)	9. kultainen sormus
10. tämä harjoitus	10. Mitä sinä et ymmärrä? (tätä harjoitusta)
11. Missä toimisto on? (tuossa rakennuksessa)	11. tuot rakennus
12. uusi hallitus	12. Missä on monta ministeriä? (uudessa hallituksessa)
13. Mitä sinä juot ruoan kanssa? (kylmää vettä)	13. kylmä vesi
14. tuore vihannes	14. Mitkä maistuvat hyviltä? (tuoret vihannekset)

Harjoitus 24. Kirjoita persoonapronominit.

1. Heidän (HE) auto on punainen.
2. _____ (MINÄ) nimi on Vesa Heikkilä.
3. Odota _____ (ME)!
4. Kun Liisalla on syntymäpäivä, annan _____ (HÄN) lahjan.
5. _____ (TE) on iso koti.
6. Meidän naapurissa asuu mukava perhe. Me pidämme _____ (HE).
7. _____ (ME) kurssi on kello 17-19.
8. Opettaja opettaa kurssilla. Me kuuntelemme _____ (HÄN).
9. Opiskelijat puhuvat paljon. Opettaja sanoo _____ (HE): "Shhh!"
10. _____ (ME) on kolme lasta.
11. Mervi on minun ystävä. Saan _____ (HÄN) postikortin ystävänpäivänä.
12. Minulla ei ole kynää. "Claudia, voitko lainata _____ (MINÄ) kynää?"
13. Jasmin ja Marja ovat aina myöhässä. Tänään emme odota _____ (HE)!

HUOM!

odottaa + P
kuunnella + P
pitää + sta/stä

Harjoitus 25.  Kerro parille.

Sinä olet projektipäällikkö Sinikka Jäkälä ja sinun pari on assistentti Petra Kovalainen.

Valitse 5 kuvaa ja kerro, mitä hän tekee tänään töissä. Pari kuuntelee ja etsii oikeat kuvat.



Harjoitus 26. Veijo on bussikuski. Kuuntele ja vastaa kysymyksiin.

jakaa (1) _____	ruuhka _____
työvuoro _____	vihainen _____
tyytyväinen _____	varikko _____
raskas _____	avaimet _____

1. Miten työpäivä alkaa? _____
2. Mikä on Veijon bussin numero tänään? _____
3. Ketkä nousevat bussiin ensimmäiseltä pysäkiltä? _____
4. Ostavatko kaikki matkustajat lipun Veijolta? _____
5. Mitä bussilippu maksaa? _____
6. Mitä tapahtuu kello 11? _____
7. Miksi Veijo juo kahvia? _____
8. Ketkä ovat Abdi, Mart ja Keijo? _____
9. Onko bussissa kylmä? _____
10. Onko bussi myöhässä? _____
11. Mihin aikaan Veijon työpäivä loppuu? _____
12. Mihin Veijo vie avaimet ja kassan? _____
13. Millä Veijo ajaa töistä kotiin? _____



Harjoitus 27. Sovi tapaaminen parin kanssa.

Olette työkaverit isossa yrityksessä Helsingissä. Sovi parin kanssa, mihin aikaan perjantaina voitte tavata työpaikalla. Älä katso parin kalenteria.



Voit sanoa esimerkiksi näin:

- Mihin aikaan voimme tavata?
- Voimmeko tavata klo 12.30?
- Sopiiko sinulle klo 12.30?
- Minulle sopii esimerkiksi kello 13.
- Entä sinulle?
- Tapaammeko lounaalla?
- Se sopii hyvin.
- Valitettavasti se ei sovi.



A

25. marraskuuta		perjantai
8.10	juna Hämeenlinnaan	
9.30-11.15	kokous Hämeenlinnassa	
12.30	juna saapuu Helsinkiin	
13.30-14.30	tiimipalaveri	
16.00-17.00	asiakastapaaminen	
17.00	työpäivä päättyy	

B

25. marraskuuta		perjantai
7.00-7.45	aamulenkki koiran kanssa	
9.00	työpäivä alkaa	
12.30-13.30	lounas asiakkaan kanssa	
16.00-17.00	videoneuvottelu	
17.00	työpäivä päättyy	

Harjoitus 28. Tee lause.

1. koko - tiimi - istua - neuvotteluhuone - ja - odottaa - pomo

Koko tiimi istuu neuvotteluhuoneessa ja odottaa pomoa.

2. työkaveri (MON.) - tuoda - kokous - kahvi ja pulla

3. Pekka - tavata - uusi - työntekijä - toimisto

4. minä - esitellä - sinä - kaikki - työkaveri

5. Ulla - lainata - minä - raha

6. Hän - voida (NEG.) - avata - kaappi - koska - hän - muistaa (NEG.) - koodi

7. aamupäivä - minä - soittaa - kollega - Intia

8. lounastauko - me - jutella - sää

9. Jarmo - voida (NEG.) - tehdä - yövuoro - koska - hän - olla - kolme - pieni - lapsi

Harjoitus 29. 😊😊 Puhutaan!

A. Mäkelän perhe on ravintolassa. Katso ruokalista ja kerro, mitä he tilaavat.

Ruokalista

Alkuruoat

Tomaattikeitto	6,90 €
Mozzarellasalaatti	8,90 €
Valkosipulileipä	5,00 €

Pääruoat

Pizza	12,50 €
Spagetti ja tomaattikastike	9,90 €
Kanapasta	12,50 €
Lasagne	13,90 €
Kasvispata ja riisi	13,90 €
Pippuripihvi ja sienikastike	22,00 €

Jälkiruoat

Omenapiirakka ja vaniljakastike	7,90 €
Suklaakakku	8,90 €
Jäätelö	5,50 €

Juomat

Kivennäisvesi	3,50 €
Limu	3,50 €
Olut	6,50 €
Valkoviini	8,00 €
Punaviini	9,00 €



Päivää.
Mitäs teille
tulee?



B. Nyt sinä menet ravintolaan. Sinun pari on tarjoilija. Katso A-kohtaan ruokalistaa. Keskustele parin kanssa.

Tarjoilija kysyy:



Mitä haluaisitte juoda?
Otatteko alkuruokaa?
Mitä pääruokaa syötte?
Haluaisitteko jälkiruokaa
Juotteko kahvia?
Maksatteko käteisellä vai kortilla?

Sinä vastaat:

Haluaisin...
Ottaisin
Minulle...



Harjoitus 30. Puhutaan!   Kuuntele ja vastaa kysymyksiin.

A. Kahvilassa

- Mitä asiakas juo? _____
- Mitä ruokaa hän tilaa? _____

B. Mennään kahville!

- Miksi Leena ja Seppo menevät yliopiston kahvilaan? _____

- Haluaako Seppo pullaa? _____
- Mitä Leena haluaa syödä ja juoda? _____

C. Ravintolassa

- Millaisessa pöydässä Mari ja Mikko istuvat? _____
- Mitä he juovat? _____
- Syövätkö Mari ja Mikko samaa alkuruokaa? _____
- Ottaako Mikko lihaa vai kalaa? _____
- Tilaavatko he jälkiruokaa? _____

Harjoitus 1. Kappaleet 1–2: vokaaliharmonia ja k-p-t-vaihtelu.

A. Tuleeko ssa vai ssä?

1. kauppa _____ *kaupassa*
2. Hollanti _____
3. kylpy _____
4. laatikko _____
5. kaupunki _____
6. keittiö _____

B. Tuleeko lla vai llä?

1. katu _____
2. penkki _____
3. pöytä _____
4. ranta _____
5. pysäkki _____
6. katto _____

Harjoitus 2. Kappale 2: kysymys.

A. Kirjoita kysymyssana.

1. Kuka hän on? - Hän on Pekka Immonen.
2. _____ tämä on? - Se on kirja.
3. _____ te menette? - Me menemme puistoon.
4. _____ he istuvat? - He istuvat puistossa.
5. _____ kurssi loppuu? - Kurssi loppuu huomenna.
6. _____ kuuluu? - Kiitos hyvää!
7. _____ sinä ostat jäätelöä? - Koska minä rakastan jäätelöä!
8. _____ sinun nimi kirjoitetaan? - Se kirjoitetaan K-Y-Ö-S-T-I.

B. Kirjoita ko/kö-kysymys ja positiivinen (POS.) tai negatiivinen (NEG.) vastaus.

1. Sinä maksat jäätelöt.

Kysymys: Maksatko sinä jäätelöt?

Vastaus (POS.): Maksan.

2. Te asutte Helsingissä.

Kysymys: _____

Vastaus (POS.): _____

3. Elina ja Johanna puhuvat italiaa.

Kysymys: _____

Vastaus (NEG.): _____

4. Kurssi loppuu huomenna.

Kysymys: _____

Vastaus (NEG.): _____

5. Alex, Pedro ja Olga istuvat puistossa.

Kysymys: _____

Vastaus (POS.): _____

6. Sinä olet kotoisin Ranskasta.

Kysymys: _____

Vastaus (NEG.): _____

7. Carlos puhuu paljon.

Kysymys: _____

Vastaus (POS.): _____

Harjoitus 3. Kappale 3: verbityyppi 1. Kirjoita verbi.

nukkua	nauraa	istua	laulaa	ostaa	maksaa
olla	sanoa	seisoa	tanssia	säästää	sataa
puhua	lähteä	kysyä	etsiä	lukea	soittaa

1. - Anteeksi, me _____ *etsimme* _____ bussipysäkkiä, missä se on?
2. He _____ joka ilta tangoa, mutta he _____ (NEG.) karaokea.
3. Pedro ja Alex ostavat jäätelöä, mutta Olga _____ (NEG.). Hän _____ rahaa.
4. Pedro puhuu portugalia, mutta hän _____ (NEG.) venäjää.
5. Me _____ orkesterissa. Kai soittaa oboeta ja minä soitan klarinettia.
6. Mies _____: - Anteeksi, onko tämä paikka vapaa?
Minä _____: - Kyllä on.
7. Tavallisesti minä menen nukkumaan kello 23. Ensin _____ kirjaa ja sitten _____.
8. _____ te kotoisin Australiasta?
9. _____ Brasiliassa talvella lunta vai vettä?
10. - Anteeksi, mitä jäätelö _____? - 2 euroa.
11. Tämä ei ole hauskaa! Miksi sinä _____?
12. Mihin te _____ kesällä? - Matkustamme Italiaan.
13. Kurssilla minä _____ (NEG.)
vaan _____ tuolilla koko päivän.

Harjoitus 4. Kappale 4: *Minä olen* vai *Minulla on*? Valitse sanat ja kirjoita.

irlantilainen	naimisissa Matin kanssa	iso Ford Mustang
mies	2-vuotias poika	Pauliinan äiti
norjalainen villapaita	surullinen	tyttöystävä
puheli-aspettaja	harmaat silmät	36-vuotias

Minä olen...







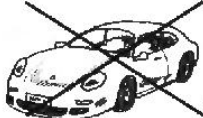

Minulla on...

irlantilainen.

Harjoitus 5. Kappale 4: *Minulla on*. Kirjoita, kenellä on.

1. Minulla (MINÄ) on uusi puhelin.
2. _____ (KATARIINA) on pitkä tukka.
3. _____ (HÄN) on siniset silmät.
4. Onko _____ (SINÄ) paljon rahaa?
5. _____
(TUO TUMMA TYTTÖ) on ruskeat silmät.
6. Onko _____ (TE) suomi-englanti-sanakirja?
7. _____ (HYVÄ YSTÄVÄ) on aina aikaa.

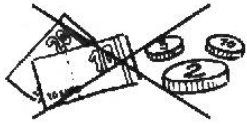
Harjoitus 6. Kappale 4: Minulla on ja partitiivi. Kirjoita, mitä heillä on tai ei ole.

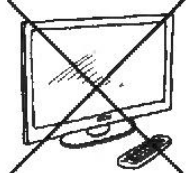
1. Laurin sisko +  Laurin siskolla on polkupyörä.
2. vanha isoisä + 
3. ujo tyttö + 
4. Mikko + 
5. minun äiti + 
6. Liisa-täti + 
7. hän + 
8. mies + 
9. Matti ja Riikka + 
10. me + 

Harjoitus 7. Kappaleet 3–4: genetiivi, partitiivi, t-monikko ja *minulla on/ei ole*.
Kirjoita sanat.

1. hyvä ystävä

Katjalla on monta hyvää ystävää.

Tämän _____ nimi on Niina.

Katjan _____ asuvat Etelä-Suomessa.

2. lapsi

Minulla ei ole _____, mutta minun siskolla on yksi _____.
_____ nimi on Nelli.

3. ihana tyttöystävä

Minulla on _____.

Minun _____ on lyhyet ruskeat hiukset ja vihreät silmät.

Minä rakastan minun _____!

4. opiskelija

Kurssilla on 27 _____.

Kaikki _____ ovat kotoisin Aasiasta.

Tämän _____ äidinkieli on kiina.

5. hyvä kirja

Miksi minulla ei ole _____?

Minä etsin _____.

Tämä on _____.

Nyt minulla on _____.

_____ maksavat paljon!

Harjoitus 8. Kappale 5: verbit. Verbit ovat väärissä paikoissa. Etsi verbien oikeat paikat.

Hei, minä olen Ari. ~~Ajan~~^{Olen} suomalainen nuori mies. Minulla on lyhyt työmatka:

vain kaksi kilometriä. Tavallisesti minä **tarvitsen** töihin, mutta tänään en.

Miksi en? Tänään minä **avaan** mennä töihin autolla, koska minulla on uusi auto.

Se on punainen BMW. Aamulla **istun** autotalliin ja **kävelen** auton ovet.

Haluan ensin autossa pari minuuttia, ja sitten starttaan moottorin.

"Hrrr", moottori sanoo. Mutta en voi ajaa heti töihin,

koska **menen** bensaa. Se on melkein loppu. **Pesen** ensin huoltoasemalle ja

tankkaan auton. ~~Olen~~ myös auton ikkunat. Sitten ajan töihin.



Harjoitus 9. Kappale 5: verbityypit. Kirjoita sanat.

1. Hän kävelee (KÄVELLÄ) kurssille. Minä tulen bussilla.
2. Minä _____ (ASUA, NEG.) Tukholmassa vaan Helsingissä.
3. Me _____ (HALUTA) jäätelöä!
4. _____ (SYÖDÄ) sinä suklaajäätelöä vai vaniljajäätelöä?
5. Päivää! Minä _____ (OLLA) uusi opettaja.
Minun nimi _____ (OLLA) Pirjo.
6. Viikonloppuna me _____ (MENNÄ) uimahalliin.
7. Opettaja _____ (TARVITA, NEG.) vielä taukoa.
8. Opiskelijat ovat tauolla. He _____ (PUHUA) ja _____ (NAURAA).
9. Kun kurssilla on tauko, Prang ja Liza _____ (JUODA) kahvia.
Minä _____ (JUODA, NEG.) kahvia vaan teetä.
10. _____ (TARVITA) te taksia?
11. James ja Conny _____ (UIDA) uimahallissa.
12. Illalla he _____ (KATSOA) James Bond -elokuva.
13. Anteeksi, että minä _____ (HÄIRITÄ), mutta milloin kurssi alkaa?
14. Sunnuntaina minun herätyskello _____ (SOIDA, NEG.)!
15. Katriina _____ (OSATA, NEG.) puhua vielä paljon. Hän on vasta kaksi vuotta vanha.
16. Kurssilla me _____ (PUHUA, NEG.) englantia vaan suomea.

Harjoitus 10. Kappaleet 1–5. Kirjoita kysymykset.

1. *Missä sinä asut?*
Asun Vaasassa.
2. _____
21.
3. _____
Hän on minun ruotsalainen ystävä.
4. _____
Menen ilalla elokuviin.
5. _____
Minulla on kaksi isosiskoa ja pikkuveli.
6. _____
Pariisista, Ranskasta.
7. _____
En.
8. _____
On aika lämmin, mutta aurinko ei paista.
9. _____
Kello on 17.10.
10. _____
Joskus.
11. _____
Ei, minulla ei ole autoa.
12. _____
Koska minä opiskelen täällä.
13. _____
Minä pelaan tennistä.
14. _____
En osaa.
15. _____
Hän on pitkä ja hoikka. Hänellä on lyhyt musta tukka.
16. _____
Englantia, suomea, vähän ranskaa ja italiaa.

Harjoitus 11. Kappale 6: paikansijat. Valitse sana ja kirjoita se lauseeseen.

ranta	kerrostalo	lattia	mukava kaupunki
terassi	sohva	Kanada	kirja

- Perhe istuu sohvalla ja katsoo televisiota.
- Kimi Vuori asuu _____.
Hän kertoo: "Täällä on iso kirkko, asema, monta koulua ja pari museota, mutta yliopistoa täällä ei ole."
- On kesä ja tänään syömmme lounasta ravintolan _____, koska on niin aurinkoinen ja lämmin päivä.
- Isä ja lapsi lähtevät _____. He haluavat uida ja olla auringossa.
- Minun suomen kurssin _____ on 341 sivua.
- Kristiina Mäki muuttaa helmikuussa _____ Takkatielle.
- Maaret Falck saapuu lentokoneella Helsinkiin. Hän sanoo: "Tulen työmatkalta _____."
- Matto on likainen. Minä otan maton pois _____ ja pesen sen.

Harjoitus 12. Kappale 6: paikansijat. Kirjoita sana.**Kesälomamatka**

Kesälomalla matkustamme 1. Itä-Suomeen (ITÄ-SUOMI). Olemme
2. _____ (MATKA) seitsemän päivää. Lähdemme kotoa 3. _____
(PORVOO) tiistaina aamupäivällä. Matkalla käymme 4. _____ (KAUPPA)
Kouvolassa.

Saavumme 5. _____ (LAPPEENRANTA) iltapäivällä. Olemme
6. _____ (LAPPEENRANTA) kaksi päivää, koska minun hyvä ystävä asuu
siellä. Emme voi yöpyä heidän 7. _____ (ASUNTO), koska se on niin pieni.
Siksi menemme 8. _____ (HOTELLI).

Torstaina ajamme 9. _____ (LAPPEENRANTA) Savonlinnaan. Siellä käymme 10. _____ (OLAVINLINNA) ja syömme lounasta 11. _____ (VIIHTYISÄ KAHVILA). Emme saa hotellihuonetta, koska 12. _____ (SAVONLINNA) on iso musiikkifestivaali. Meidän täytyy nukkua 13. _____ (AUTO). Se on kamalaa!

Aamulla on aurinkoinen ja lämmin ilma ja me menemme 14. _____ (UIMARANTA). Rannalla uimme ja otamme aurinkoa. Menemme 15. _____ (KIOSKI) ja ostamme jäätelöä. Meillä on niin hauskaa, että lähdemme 16. _____ (RANTA) pois vasta iltapäivällä.

Illalla ajamme 17. _____ (SAVONLINNA) Kuopioon. Olemme 18. _____ (KUOPIO) neljä päivää. Yövyimme minun mummolla. Hän asuu 19. _____ (VANHA OMAKOTITALO). Kuopiossa käymme 20. _____ (KORKEA TORNI) ja kävelemme 21. _____ (KESKUSTA). Menemme mummon kanssa 22. _____ (TORI). Siellä syömme kalakukkoa. Me myös autamme mummoa 23. _____ (KEITTIÖ) ja pihatöissä, koska hän on jo vanha.

Kun loma loppuu, ajamme Kuopiosta kotiin 24. _____ (PORVOO). Matka oli mukava, mutta on ihanaa olla taas 25. _____ (KOTI). Kesällä on mukavaa olla lomalla 26. _____ (SUOMI), mutta talvella matkustamme johonkin kuumaan 27. _____ (MAA).

Harjoitus 13. Kappale 6: käskymuoto. Kirjoita, mitä äiti sanoo 15-vuotiaalle nuorelle.

~~tehdä kotitehtävät~~
siivota oma huone
häiritä pikkusiskoa
pestä hampaat

~~tilata joka päivä pizzaa~~
pelata tietokoneella yöllä
katsoa monta tuntia televisiota
antaa koiralle ruokaa

juoda energiajuomaa
käydä kaupassa
hakea Ella päiväkodista

Tee kotitehtävät!

Älä tilaa joka päivä pizzaa!



Harjoitus 14. Kappale 7: sanatyypit. Kirjoita sanat.

1. Tässä _____ *pienessä* _____ (PIENI) sanakirjassa on 5000 sanaa.
2. Me asumme _____ (SUURI SUOMALAINEN) kaupungissa.
3. _____ (TALVI) on pakkasta ja sataa lunta.
4. Emme ui kylmässä _____ (VESI).
5. Mitä _____ (KIELI) sinä puhut?
6. Me istumme _____ (VALKOINEN) sohvalla.
7. _____ (SUURI OLOHUONE) on vanha kirjahylly.
8. Mikä _____ (UUSI) opettajan nimi on?
9. Tässä kirjassa on monta _____ (PITKÄ KAPPALE).

10. Tässä _____ (LAUSE) on kaksi _____ (PIENI) virhettä.
11. Monet Suomen isot _____ (JÄRVI) ovat Itä-Suomessa.
12. Isoäiti kirjoittaa tänään kaksi _____ (KIRJE).
13. Isoäiti vie kirjeet _____ (POSTI).
14. Olivia täyttää tänään 8 _____ (VUOSI).
15. Baarissa istuu monta _____ (NUORI IHMINEN).
16. Minä rakastan _____ (RANSKALAINEN NAINEN).
17. Hei! Tänään on sinun syntymäpäivä! Paljon _____ (ONNI)!
18. Kuinka monta _____ (KUUKAUSI) on joulun?

Harjoitus 15. Kappale 8: ainesanat: partitiivi vai ei? Kirjoita sanat.

Silja

Hei! Minä olen Silja. Nyt olen kaupassa. Haluan ostaa jotakin hyvää! Ostan vähän

1. _____ *suklaata* (SUKLAA) ja kaksi 2. _____ (PULLA).

Minusta pulla on niin 3. _____ (HYVÄ)! Tarvitsen myös

4. _____ (KAHVI), koska minun naapuri Marika tulee kylään. Minä en pidä

5. _____ (KAHVI). Minä juon 6. _____ (TEE).

Timo

Terve! Minä olen Timo. Tulen juuri urheiluhallista. Pelaan sulkapalloa Laurin kanssa.

Nyt minulla on kova jano ja ostan urheiluhallin kahvilasta 7. _____

(APPELSIINIMEHU). 8. _____ (MEHU) on hyvää ja halpaa.

Lauri juo 9. _____ (COKIS). Minä en pidä 10. _____

(LIMU).

Joonas ja Jenni

Moi kaikki! Minä olen Joonas ja tässä on minun sisko Jenni. Me menemme nyt kioskille.

Haluamme ostaa 11. _____ (JÄÄTELÖ)! Jenni ottaa aina

12. _____ (VANILJAJÄÄTELÖ). Minä en pidä

13. _____ (VANILJA). Tänään minä otan 14. _____

(MINTTUJÄÄTELÖ). Jäätelö on 15. _____ (IHANA)!

Pertti

Hyvää päivää. Minä olen suomalainen mies, Pertti. Meidän perhe käy saunassa lauantaina.

Illalla syömme 16. _____ (SAUNAMAKKARA) ja minä juon

17. _____ (SAUNAOLUT). Olut on 18. _____

(KYLmä). Minun vaimo Jaana ei juo 19. _____ (OLUT). Hän pitää

20. _____ (SIIDERI). Lapset saavat 21. _____

(LIMU). 22. _____ (GREIPPILIMU) on heistä tosi hyvää.

Harjoitus 16. Kappale 8: postpositiot. Kirjoita, missä.

1. Missä kirjasto on?

Kirjasto on koulun vieressä.

4. Missä katulamppu on?

2. Missä koulu on?

5. Missä auto on?

3. Missä puu on?

6. Missä mies seisoo?

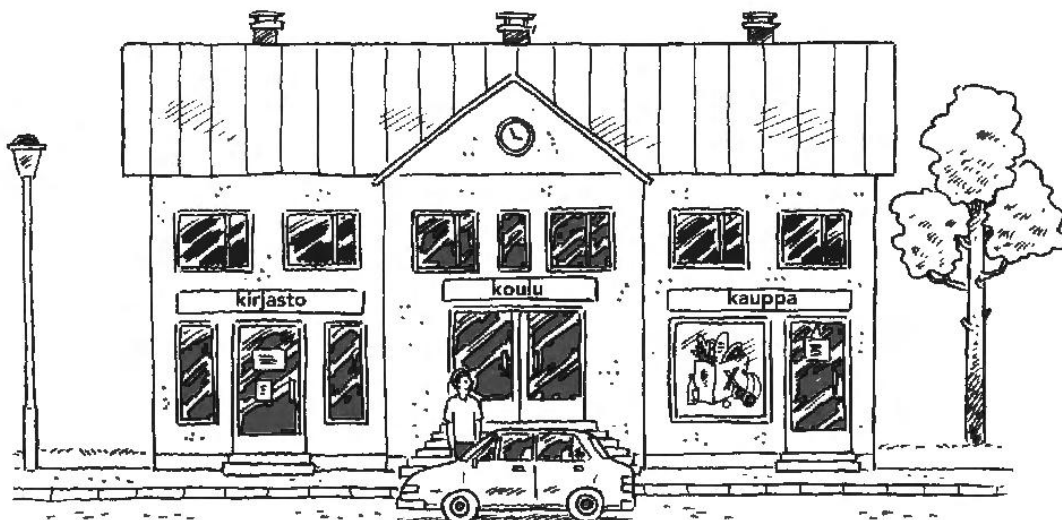

7. Missä tuolit ovat?

8. Missä kukat ovat?

9. Missä nainen istuu?

10. Missä kissa on?

11. Missä koira on?



Harjoitus 17. Kappaleet 6–9: sanatyypit ja paikansijat. Kirjoita sanat.

	Mihin menet?	Missä olet?	Mistä tulet?
1. pieni maa	<i>pieneen maahan</i>	<i>pienessä maassa</i>	<i>pienestä maasta</i>
2. aurinkoinen ranta			
3. uusi kauppakeskus			
4. pitkä ostoskatu			
5. suuri olohuone			
6. tuulinen meri			

Harjoitus 18. Kappaleet 7 ja 9: sanatyypit ja nominien k-p-t-vaihtelu. Kirjoita sanat.

1. Dublin on Irlannissa (IRLANTI).
2. Tällä _____ (VALKOINEN HIEKKARANTA) on monta turistia.
3. Suomessa _____ (LAPSI, MON.) ovat koulussa yhdeksän _____ (VUOSI).
4. Käyn lauantaina _____ (ISO KAUPPA).
5. Helka rakastaa _____ (INTIALAINEN RUOKA).
6. Pauli pitää _____ (ITALIALAINEN RUOKA).
7. Tässä _____ (KÄÄNNÖS) on monta virhettä.
8. Kaikki _____ (SUOMALAINEN TURISTI, MON.) asuvat _____ (HALPA HOTELLI).
9. Oletko kotoisin _____ (SALZBURG, ITÄVALTA)?
10. Matkustan kesällä vanhaan _____ (EUROOPPALAINEN KAUPUNKI).
11. Tiina käy joka ilta _____ (SAUNA) tai _____ (KYLPI).
12. Tässä _____ (TYÖSOPIMUS) ei ole vielä allekirjoitusta.
13. Me käymme _____ (MÖKKI) vain kolme _____ (KERTA) vuodessa.
14. Menen syksyllä _____ (UUSI KURSSI).
15. Ruoka on kallista. _____ (HINTA, MON.) nousevat koko ajan.
16. Minulla on huomenna työlounas tuossa _____ (UUSI JAPANILAINEN) ravintolassa.
17. Kaarlo opiskelee _____ (VIISI KIELI).
18. Liu on kotoisin _____ (PIENI AASIALAINEN MAA).
19. Tuossa _____ (RAKENNUS) on koulu ja päiväkot.

Harjoitus 19. Kappale 9: objekti. Kirjoita sanat.

Muuttopäivä

Pedro: No niin, auto on nyt tyhjä.

Hanna: Hyvä! Vietkö 1. _____ (AUTO) tänään takaisin Alexille?

Pedro: En. Alex ei tarvitse 2. _____ (SE) nyt viikonloppuna. Voin palauttaa 3. _____ (SE) maanantaina, kun tapaan 4. _____ (HÄN) kurssilla.

Hanna: Aijaa, kiva! Voimme sitten huomenna vielä ajaa huonekaluliikkeeseen ja ostaa makuuhuoneeseen 5. _____ (LAMPPU) ja olohuoneeseen 6. _____ (MATTO).

Pedro: Joo, ja samalla voimme katsoa 7. _____ (UUSI SOHVA)! Minä haluan 8. _____ (PUNAINEN SOHVA)!

Hanna: Aijaa. Minusta me emme tarvitse 9. _____ (SOHVA)! Me tarvitsemme 10. _____ (UUSI RUOKAPÖYTÄ) ja 11. _____ (TUOLI, MON.) keittiöön.

Pedro: No ehkä joo... Minä vien nyt nämä kaksi 12. _____ (LAATIKKO) kellariin.

Hanna: Minä voin auttaa 13. _____ (SINÄ)!

Pedro: Ei tarvitse.

Hanna: Okei. Minä siivoan sillä aikaa keittiön 14. _____ (KAAPPI, MON.).

Pedro: Meillä ei ole muuten ruokaa jääkaapissa. Minä lähden nyt kauppaan ja haen meille myös 15. _____ (PIZZA, MON.). Mitä 16. _____ (JUOTAVA) haluat?

Hanna: Tuo vaikka 17. _____ (VISSY)! Ja minun pizzaan ei kiitos 18. _____ (VALKOSIPULI)!

Pedro: Selvä!

Harjoitus 20. Kappale 9: kenelle, keneltä ja objekti. Kirjoita lause.

Verbi + objekti

~~antaa pieni-tuliaisinen~~
 kirjoittaa ostoslista
 saada käyttäjätunnus
 esitellä he
 lähettää syntymäpäivälahja
 näyttää oikea vastaus
 ostaa vanha polkupyörä
 leipoa herkullinen kakku
 varata hotellihuone
 kysyä vaikea kysymys

Kenelle? / Keneltä?

naapuri	minä
minun työkaveri	Simo Pynnönen
vaimo	opiskelukaveri
pomo	Sofia-serkku
hyvä ystävä	me
opettaja	poikaystävä
te kaikki	tiimi
hän	he
Laura	äiti
sinä	tuo komea mies

1. Mikko ja Suvi antavat pienen tuliaisen hyvälle ystävälle.
2. Me _____
3. Mauno _____
4. Isoäiti _____
5. Kuka _____?
6. He _____
7. Mäkelät _____
8. Opettaja _____
9. Uusi työntekijä _____
10. Minä _____

Harjoitus 21. Kappaleet 1–9. Kirjoita sanat.

Perjantaina 1. *minulla* (MINÄ) on lyhyt työpäivä. Se 2. _____ (LOPPUA) jo kello 15. Viikonloppuna minulla ei ole 3. _____ (KIIRE)! Töistä menen ensin 4. _____ (RUOKAKAUPPA). Käyn myös 5. _____ (VAATEKAUPPA), koska minä tarvitsen 6. _____ (UUSI TALVITAKKI) ja 7. _____ (UUSI KENKÄ, MON.). Vaatekauppa on samassa 8. _____ (RAKENNUS) kuin ruokakauppa. Sitten ajan 9. _____ (METRO) kotiin. Metromatkalla näen 10. _____ (MAINOS) uudesta ranskalaisesta elokuvasta.

Kotona syön 11. _____ (PIZZA) ja juon 12. _____ (VESI). Minä 13. _____ (AVATA) television, koska 14. _____ (HALUTA) katsoa uutiset. Sitten soitan 15. _____ (SAARA). Me 16. _____ (JUTELLA) puhelimessa puoli 17. _____ (TUNTI). Me 18. _____ (SUUNNITELLA), mitä teemme huomenna yhdessä. Lopulta sovimme, että me 19. _____ (TAVATA) huomenna illalla ja menemme 20. _____ (ELOKUVATEATTERI). Minä 21. _____ (LUVATA) valita 22. _____ (ELOKUVA).

Minä haluan nähdä 23. _____ (RANSKALAINEN DRAAMAELOKUVA). Toivottavasti myös Saara pitää 24. _____ (SE). Jos hän ei halua nähdä 25. _____ (SE), voimme valita 26. _____ (UUSI SUOMALAINEN ELOKUVA). 27. _____ (SE) nimi on Tähtisade ja se kertoo 28. _____ (NUORI TYTTÖ). Nyt kello on jo paljon ja minä 29. _____ (HALUTA, NEG.) häiritä Saaraa näin myöhään. Siksi en soita, vaan lähetän 30. _____ (HÄN) tekstiviestin. Sitten otan 31. _____ (KIRJAHYLLY) kirjan ja menen 32. _____ (SOHVA). Luen kirjaa vähän 33. _____ (AIKA) ja menen sitten nukkumaan.

Harjoitus 22. Kappaleet 1–9: Tee sanoista lause.

1. me - saapua - Jyväskylä - juna - torstai - 4.5. - klo 5.25

Me saavumme Jyväskylään junalla torstaina neljäs toukokuuta kello 5.25.

2. minä - juoda - ruoka - kanssa - aina - vesi - koska - minä - pitää (NEG.) - maito

3. isä - hakea - te - ilta - asema

4. Olga - tavata - Pedro - kahvila - ja - he - jutella - kurssi

5. Alex - syödä (NEG.) - tänään - lounas - koska - hän - olla - kiire

6. me - makuuhuone - olla - uusi valkoinen kaappi (MON.)

7. minä - haluta (NEG.) - juoda - kylmä - kahvi - koska - se - olla - paha

8. Kinnunen (MON.) - lähettää - me - aina - loma - kortti

9. ensin - minä - pakata - matkalaukku - ja - sitten - minä - lähteä - taksi - lentoasema

10. antaa - sinä - tuo kukka (MON.) - Terttu-täti?

11. me - äiti - sormus - on - viisi - timantti

12. kun - minä - olla (imperfekti) - lapsi - minä ja Elli - mennä (imperfekti) - aina - pyörä - koulu

Ääntäminen

Vokaalit

lyhyt	pitkä				
a	aa			ä	ää
sana	aamu			päivä	päivää
o	oo	e	ee	ö	öö
ovi	koodi	terve	anteeksi	söpö	insinööri
u	uu	i	ii	y	yy
tuli	tuuli	tili	tiili	hyvä	tyyli

Kaksi eri vokaalia samassa tavussa (diftongit)

ai nainen	au kaunis	äy käydä	ie kieli
ei eilen	eu Eurooppa	öy köyhä	uo juoda
oi toinen	iu tiukka	ey keskeytys	yö syödä
ui uida	ou koulu	iy vihkiytyä	
yi lyijy			
äi äiti			
öi töissä			

Kaksi eri vokaalia eri tavuissa (vokaaliyhtymät)

ia piano	ua haluan	ae laella	oa siivoan	ea vaikea
io kolmio	ue luen	ao vaot	oe koe	eo seos
iä etsiä	yä Yäk!	äe näen	öä lähtöä	eä tärkeä
iö yksiö	ye yhtye	öö näön	öe säilössä	

Konsonantit

lyhyt		pitkä	
s	kisa	ss	kissa
l	tuli	ll	tulli
r	pora	rr	porras
m	kumi	mm	kummi
n	sana	nn	Sanna
nk [ŋ]	kenkä	nk [ŋŋ]	kengät
k	kuka	kk	kukka
p	rapu	pp	rappu
t	mato	tt	matto

vain lyhyt

v	vene, ovi
h	hullu, tyhmä
j	juna, myyjä
d	radio, sydän

muut konsonantit

b	banaani
c	cocktail
f	fakta
g	gorilla
w	wc
x	xylitol
z	pizza
q	Lindqvist

Sanapaino

Sanapaino on aina 1. tavulla.

Helsinki hotelli museo professori spagetti aurinko kaupunki

Intonaatio

Minä olen suomalainen.

Oletko sinä suomalainen?

Vokaaliharmonia

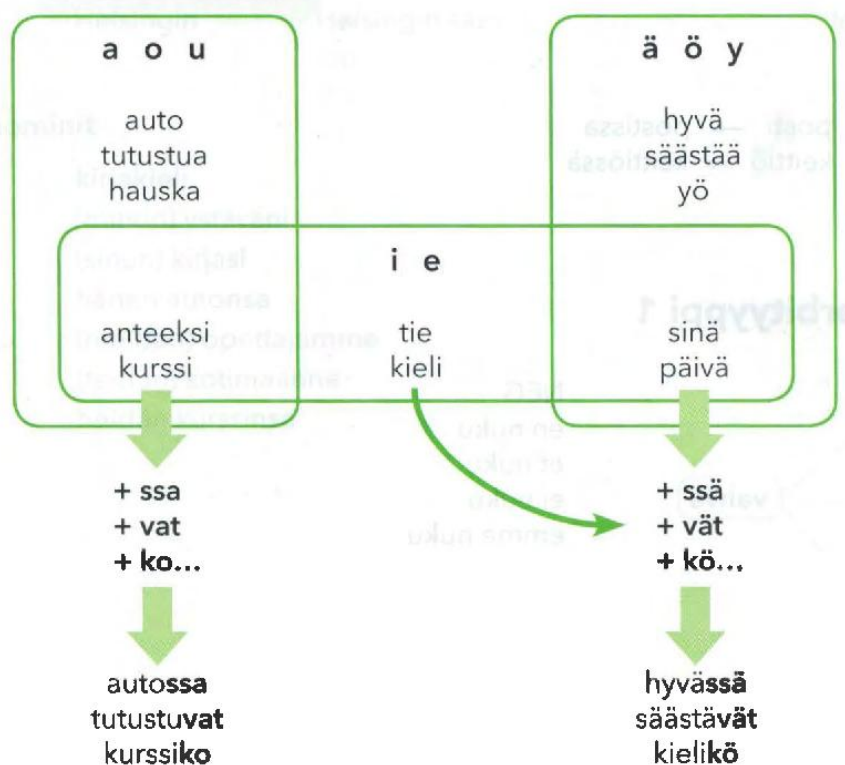

Yhdyssanat:

suklaajäätelö + ssa/ssä → suklaajäätelössä

K-p-t-vaihtelu

NOMINATIIVI	kauppa	→	vahva
PARTITIIVI	kauppaa		
VARTALO	kaupa-		
GENETIIVI	kaupan		
S-MIHIN	kauppaan		
S-MISSÄ	kaupassa		
S-MISTÄ	kaupasta		
L-MIHIN	kaupalle		
L-MISSÄ	kaupalla		
L-MISTÄ	kaupalta		
MONIKKO	kaupat		

vahva → **heikko**

kk → k
pp → p
tt → t

k → -
p → v
t → d

nk → ng
mp → mm
nt → nn
lt → ll
rt → rr

Ei k-p-t-vaihtelua:

- hk, sk, st, tk posti → postissa
- 2 vokaalia lopussa keittiö → keittiössä

K-p-t-vaihtelu: verbityyppi 1

minä	nukkua	→	vahva	NEG.
sinä	nukun			en nuku
hän	nukut			et nuku
me	nukkuu			ei nuku
te	nukumme			emme nuku
he	nukutte			ette nuku
	nukkuvat		eivät nuku	

K-p-t-vaihtelu: verbityyppi 3 ja 4

			heikko
	jutella (3)	tavata (4)	→
	juttele-	tapaa-	
minä	juttelen	tapaan	
sinä	juttelet	tapaat	
hän	juttelee	tapaa	
me	juttelemme	tapaaamme	
te	juttelette	tapaatte	
he	juttelevat	tapaaavat	

← **k-p-t**

kk ← k
pp ← p
tt ← t

k ← -
p ← v
t ← d

nk ← ng
mp ← mm
nt ← nn
lt ← ll
rt ← rr

Monikko t**yksikkö**

kaupunki
hyvä ystävä

monikko

kaupungit
hyvät ystävät

Genetiivi n**Kuka?**

Alex
kiva tyttö

Kenen?

Alexin
kivan tytön

Alexin kotimaa
kivan tytön nimi

Mikä?

Helsinki

Minkä?

Helsingin

Helsingin sää

Persoonapronominit

minun ystävä

sinun kirja

hänen auto

meidän opettaja

teidän kotimaa

heidän kurssi

kirjakieli

(minun) ystäväni

(sinun) kirjasi

hänen autonsa

(meidän) opettajamme

(teidän) kotimaanne

heidän kurssinsa

Partitiivi

Partitiivin muodostus

V
+
a/ä

taloa
kylmää

VV tai K
+
ta/tä

maata
puhelinta

e
+
tta/ttä

huonetta
venettä

V = vokaali
VV = 2 vokaalia
K = konsonantti

HUOM! ia/ea/eä → a/ä

vaikea
vaikeaa

HUOM! Partitiivissa ei k-p-t-vaihtelua.

Persoonapronominin partitiivi

Kuka?	Ketä?
minä	minua
sinä	sinua
hän	häntä
me	meitä
te	teitä
he	heitä

Partitiivin käyttö







- **Numero + P**
pitkä mies 9 pitkää miestä
- **Verbi + P**
esim. rakastaa + P Pedro rakastaa Hannaa.
Katso partitiiviverbit s. 321 .
- **Minulla ei ole + P**
Pedrolla ei ole autoa.

Ainesanat partitiivissa

1. Lauseen loppu (verbin jälkeen): ainesana on partitiivissa
Me syömme salaattia.
2. Lauseen alku (ennen verbiä): ainesana ei partitiivissa
Keitto maksaa 5,90 €.
3. Ainesana + on + adjektiivi partitiivissa
Rakkaus on kaunista.

HUOM! Kirja on hyvä. (Kirja ei ole ainesana.)

Paikansijat

	Mihin?	Missä?	Mistä?
S <ul style="list-style-type: none"> • sisällä • kaupungit normaalisti 	S-MIHIN (illatiivi) Vn, hVn, seen  Mies menee taloon.	S-MISSÄ (inessiivi) ssa/ssä  Mies on talossa.	S-MISTÄ (elatiivi) sta/stä  Mies tulee talosta.
L <ul style="list-style-type: none"> • päällä • lähellä • jotkin kaupungit • lomalla, asemalla, kurssilla, matkalla, tauolla, ulkomailla 	L-MIHIN (allatiivi) lle  Mies menee terassille.	L-MILLÄ (adessiivi) lla/llä  Mies on terassilla.	L-MILTÄ (ablatiivi) lta/ltä  Mies tulee terassilta.

HUOM!

adjektiivi + substantiivi



Minä asun

vihreässä

talossa.

S-MIHIN (illatiivi)

1 vokaali



Vn

kouluun
kauppaan



lyhyt sana:
2 vokaalia



hVn

maahan
yöhön

pitkä sana:
2 samaa vokaalia



seen

Porvooseen
harmaaseen

V = vokaali

HUOM!

2 eri vokaalia: keittiöön

Ihminen

Kenelle?



Ile

L-sijat

Vien kirjan Liisalle.

Kenellä?



Ila/Illä

Kirja on Liisalla.

Keneltä?

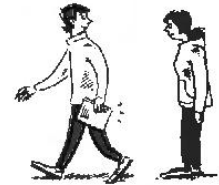

Ita/Itä

Haen kirjan Liisalta.

Pronomininit

Persoonapronomininit

N	minä	sinä	hän	me	te	he
P	minua	sinua	häntä	meitä	teidä	heitä
V	minu-	sinu-	häne-	mei-	tei-	hei-
G	minun	sinun	hänen	meidän	teidän	heidän
OBJ	minut	sinut	hänet	meidät	teidät	heidät
S-MIHIN	minuun	sinuun	häneen	meihin	teihin	heihin
S-MISSÄ	minussa	sinussa	hänessä	meissä	teissä	heissä
S-MISTÄ	minusta	sinusta	hänestä	meistä	teistä	heistä
L-MIHIN	minulle	sinulle	hänelle	meille	teille	heille
L-MISSÄ	minulla	sinulla	hänellä	meillä	teillä	heillä
L-MISTÄ	minulta	sinulta	häneltä	meiltä	teiltä	heiltä

Demonstratiivipronomininit

N	tämä	tuo	se	mikä	kuka
P	tätä	tuota	sitä	mitä	ketä
V	tä-	tuo-	si-/sii-	mi-	kene-
G	tämän	tuon	sen	minkä	kenen
S-MIHIN	tähän	tuohon	siihen	mihin	keneen
S-MISSÄ	tässä	tuossa	siinä	missä	kenessä
S-MISTÄ	tästä	tuosta	siitä	mistä	kenestä
L-MIHIN	tälle	tuolle	sille	mille	kenelle
L-MISSÄ	tällä	tuolla	sillä	millä	kenellä
L-MISTÄ	tältä	tuolta	siltä	miltä	keltä
MON	nämä	nuo	ne	mitkä	ketkä

Kysymyssanat *mikä ja kuka*

Täällä – tuolla – siellä

Mihin?

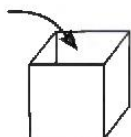

tänne
tuonne
sinne

Missä?



täällä
tuolla
siellä

Mistä?

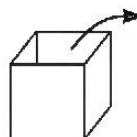

täältä
tuolta
sieltä

Sanatyypit

	e
N	huone
P	huonetta
VARTALO	huonee-
G	huoneen
S-MIHIN	huoneeseen
S-MISSÄ	huoneessa
S-MISTÄ	huoneesta
L-MIHIN	huoneelle
L-MISSÄ	huoneella
L-MISTÄ	huoneelta
MON	huoneet

	nen
	suomalainen
	suomalaista
	suomalaise-
	suomalaisen
	suomalaiseen
	suomalaisessa
	suomalaisesta
	suomalaiselle
	suomalaisella
	suomalaiselta
	suomalaiset

	i → i	k-p-t!
N	hotelli	pankki
P	hotellia	pankkia
VARTALO	hotelli-	panki-
G	hotellin	pankin
S-MIHIN	hotelliin	pankkiin
S-MISSÄ	hotellissa	pankissa
S-MISTÄ	hotellista	pankista
L-MIHIN	hotellille	pankille
L-MISSÄ	hotellilla	pankilla
L-MISTÄ	hotellilta	pankilta
MON	hotellit	pankit

	i → e: kieli
	kieli
	kieltä
	kiele-
	kielen
	kieleen
	kielessä
	kielestä
	kielille
	kielillä
	kieltä
	kielet

	i → e: järvi	k-p-t!
	järvi	lehti
	järveä	lehteä
	järve-	lehde-
	järven	lehden
	järveen	lehteen
	järvessä	lehdessä
	järvestä	lehdestä
	järvelle	lehdelle
	järvellä	lehdellä
	järveltä	lehdeltä
	järvet	lehdet

	si
N	uusi
P	uutta
VARTALO	uude-
G	uuden
S-MIHIN	uuteen
S-MISSÄ	uudessa
S-MISTÄ	uudesta
L-MIHIN	uudelle
L-MISSÄ	uudella
L-MISTÄ	uudelta
MON	uudet

	us/ys/os/ös/es
	yritys
	yritystä
	yritykse-
	yrityksen
	yritykseen
	yrityksessä
	yrityksestä
	yritykselle
	yrityksellä
	yritykseltä
	yritykset

Verbin persoonataivutus

	puhua	a/ä
(minä)	puhun	n
(sinä)	puhut	t
hän / se	puhuu	V
(me)	puhumme	mme
(te)	puhutte	tte
he / ne	puhuvat	vat/vät
(Te)	puhutte	tte

Negatiivinen lause

neg. verbi	vartalo	
en	puhu X	en puhu
et	↓	et puhu
ei	↓	ei puhu
emme	puhu	emme puhu
ette		ette puhu
eivät		eivät puhu
ette		ette puhu

Verbi + verbi

haluta voida osata tykkätä	+ inf.		persoonamuoto	infinitiivi	
		Minä Me Elli Minä	haluan voimme ei osaa tykkään	mennä ostaa lukea. uida.	kotiin! jäätelöä.

osata (taito) **Osaatko** sinä uida?
Minä **en osaa** soittaa pianoa.

voida (mahdollisuus) **Voitko** auttaa minua?
Michel **ei voi** tulla tänään kurssille.

Käskymuoto: sinä-persoonaa

inf.	vartalo	käsky	
	lue ɲ	POS.	NEG.
	↓		
lukea	lue-	Lue!	Älä lue!
avata	avaa-	Avaa ovi!	Älä avaa ovea!

Verbityypit

Tyyppi 1

	a/ä	
infinitiivi	tanssia	k-p-t!
vartalo	tanssi- tanssin tanssit tanssii ← pitkä vokaali tanssimme tanssitte tanssivat	nukkua nuku- nukun nukut nukkuu nukumme nukutte nukkuvat

Tyyppi 2

	da/dä	
infinitiivi	syödä	HUOM!
vartalo	syö- syön syöt syö ← ei pitkää vokaalia syömme syötte syövät	tehdä tee- teen teet tekee teemme teette tekevät
		nähdä näe- näen näet näkee näemme näette näkevät

Tyyppi 3 e

	la/lä s + ta/tä na/nä			
infinitiivi	kävellä	nousta	mennä	<div style="border: 1px solid black; padding: 5px; display: inline-block;"> ← k-p-t! </div>
vartalo	kävele- kävelen kävelet kävelee ← pitkä vokaali kävelemme kävelette kävelevät	nouse- nousen nouset nousee nousemme nousette nousevat	mene- menin menet menee menemme menette menevät	
			jutella	
			juttele-	
			juttelen	
			juttelet	
			juttelee	
			juttelemme	
			juttelette	
			juttelevat	

Tyyppi 4 a

	vokaali + ta/tä		
infinitiivi	siivota	<div style="border: 1px solid black; padding: 5px; display: inline-block;"> ← k-p-t! </div>	
vartalo	siivoa- siivoan siivoat siivoaa ← pitkä vokaali siivoamme siivoatte siivoavat		
			tavata
			tapaa-
			tapaan
			tapaat
			tapaa
			tapaaamme
			tapaatte
			tapaaavat

Tyyppi 5 tse

	i + ta/tä	
infinitiivi	valita	
vartalo	valitse- valitsen valitset valitsee ← pitkä vokaali valitsemme valitsette valitsevat	

Verbi + P

auttaa	Voitko auttaa minua?
etsiä	Olga etsii työpaikkaa.
häiritä	Anteeksi, voinko häiritä sinua?
juhlia	Juhlimme Tiinan syntymäpäivää lauantaina.
katsoa	Me katsomme televisiota.
odottaa	Jussi odottaa Liisaa bussipysäkillä.
opiskella	Minä opiskelen historiaa, suomea ja englantia.
pelata	Kalle pelaa jalkapalloa.
puhua + kieli	Julia puhuu saksaa.
rakastaa	Minä rakastan Lauraa.
soittaa + musiikki	Pedro soittaa kitaraa.
ymmärtää	Ymmärrätkö englantia?

Verbi + sta/stä (aihe)

puhua	Suomalaiset puhuvat usein säästä.
kertoa	Jari kertoo projektista.
jutella	Me juttelemme kurssista.
kirjoittaa	Professori Nieminen kirjoittaa Suomen historiasta.
keskustella	Työkaverit keskustelevat lomasta.

Verbi + lta/ltä

maistua	Pedron pastasalaatti maistuu tuluselta.
näyttää	Sitruunapiirakka näyttää tosi hyvältä.
kysyä	Kysy opettajalta!
pyytää	Lapsi pyytää isältä rahaa.

Muut

mennä + MIHIN	→ Hän menee kauppaan. He menevät torille.
käydä + MISSÄ	→ Hän käy kaupassa. He käyvät torilla.
ostaa + MISTÄ	Kerttu ostaa leipää kaupasta ja kalaa torilta.
sopia + lle	Keltainen väri sopii sinulle.

Lausetyypit

Kysymyssanat

Kuka?	Milloin?	Mihin?	Miksi?	Millainen?
Mikä? (<i>olla-verbi</i>)	Mihin aikaan?	Missä?	Kuinka? (<i>adjektiivi</i>)	Minkämaalainen?
Mitä? (<i>muut verbit</i>)	Monelta?	Mistä?	Miten? (<i>verbi</i>)	Minkävärinen?
				Minkänäköinen?

Sanajärjestys

Kysymyssana	subjekti	verbi
Kuka	sinä	olet?
Mitä kieltä	te	puhutte?

Ko/kö-kysymys

(Sinä)	olet	suomalainen.
Oletko	(sinä)	suomalainen?

(Sinä)	et	puhu englantia.
Etkö	(sinä)	puhu englantia?

Vastaus ko/kö-kysymykseen

Puhutko sinä englantia? - Puhun.
- En.

Minulla on...

POS.

Illa/llä + on

Minulla on	pieni koira.
Olgalla on	sauna.
Vanhalla opettajalla on	tietokone.

NEG.

Illa/llä + ei ole + P

Minulla ei ole	pientä koiraa.
Olgalla ei ole	saunaa.
Vanhalla opettajalla ei ole	tietokonetta.

HUOM! Ei partitiivia:

Minulla ei ole nälkä / jano / kiire / kuuma / kylmä.

Huoneessa on...

POS.

ssa/ssä + on Illa/llä

Suomessa on 5,5 miljoonaa ihmistä.
Lattialla on matto.
Huoneessa on sohva, pöytä ja hylly.

NEG.

ssa/ssä + ei ole + P Illa/llä

Suomessa ei ole kuningasta.
Lattialla ei ole mattoa.
Keittiössä ei ole isoa pöytää.

On hauskaa...

on / ei ole + adj. P + inf.

On hauskaa matkustaa Tampereelle.
Ei ole kivaa herätä joka aamu kuudelta.

Objekti

Genetiivi **n**

Avaamme ikkunan.
Tunnetko **heidät**?

Huom! Persoonapronominit

Kenet?

minut	meidät
sinut	teidät
hänet	heidät

Partitiivi

- **Negatiivinen lause**
Emme avaa ikkunaa.
Minä en tunne **heitä**.
- **Ainesanat**
Juotko teetä?
- **Verbi + P**
Tytöt pelaavat jalkapalloa.

Monikko **t**

Avaamme ikkunat.

Postpositiot ja prepositiot

G +

edessä
takana
vieressä
oikealla puolella
vasemmalla puolella
välissä
keskellä
ympärillä
ääressä
päällä
alla

kanssa
jälkeen

Pedro istuu ikkunan **edessä**.
Vieraat polttavat tupakkaa oven **takana**.
Pieni pöytä on sohvan **vieressä**.
Olga istuu Alexin **oikealla puolella**.
Janita istuu Alexin **vasemmalla puolella**.
Alex istuu Olgan ja Janitan **välissä**.
Kynttilät ovat pöydän **keskellä**.
Veijo, Jenni ja Sami seisovat Pedron **ympärillä**.
Hanna ja Meri istuvat pöydän **ääressä**.
Lamppulaatikko on kaapin **päällä**.
Olgan lasi on pöydän **alla**.

ennen + P

Pedro asuu Hannan **kanssa**.
Koulun **jälkeen** Kalle pelaa jalkapalloa.

Kalle käy suihkussa **ennen** aamupalaa.

Milloin?

Kello

Mitä kello on?



Kello on neljä.



Kello on viisitoista/varttia yli neljä.



Kello on puoli viisi.



Kello on viisitoista/varttia vaille viisi.

8.00 Kello on kahdeksan **aamulla**.

20.00 Kello on kahdeksan **illalla**.

Mihin aikaan? = Monelta? **Ita/ltä**

klo 13 / klo 01	kello yksi	=	yhde ltä
klo 14 / klo 02	kello kaksi	=	kahde lta
klo 15 / klo 03	kello kolme	=	kolme lta
klo 16 / klo 04	kello neljä	=	neljä ltä
klo 17 / klo 05	kello viisi	=	viide ltä
klo 18 / klo 06	kello kuusi	=	kuude lta
klo 19 / klo 07	kello seitsemän	=	seitsemä ltä
klo 20 / klo 08	kello kahdeksan	=	kahdeksa lta
klo 21 / klo 09	kello yhdeksän	=	yhdeksä ltä
klo 22 / klo 10	kello kymmenen	=	kymmen e ltä
klo 23 / klo 11	kello yksitoista	=	yhde l tätoista
klo 24 / klo 12	kello kaksitoista	=	kahde l tatoista

Viikonpäivät **na/nä**

maanantai	maanant ai na
tiistai	tiist ai na
keskiviikko	keskiviikk o na
torstai	torst ai na
perjantai	perjant ai na
lauantai	lauant ai na
sunnuntai	sunnunt ai na
viikonloppu	viikonlopp u na

joka maanantai = maanant**ai**sin

Vuorokausi (24 h) **lla/llä**

aamu	aam u lla
aamupäivä	aamupäiv ä llä
päivä	päiv ä llä
iltapäivä	iltapäiv ä llä
ilta	ill al la
yö	yöll ä
aamuyö	aamuyöll ä

Kuukaudet ssa/ssä

- | | |
|---------------|--------------|
| 1. tammikuu | tammikuussa |
| 2. helmikuu | helmikuussa |
| 3. maaliskuu | maalikuussa |
| 4. huhtikuu | huhtikuussa |
| 5. toukokuu | toukokuussa |
| 6. kesäkuu | kesäkuussa |
| 7. heinäkuu | heinäkuussa |
| 8. elokuu | elokuussa |
| 9. syyskuu | syyskuussa |
| 10. lokakuu | lokakuussa |
| 11. marraskuu | marraskuussa |
| 12. joulukuu | joulukuussa |

Vuodenajat lla/llä

- | | |
|-------|----------|
| talvi | talvella |
| kevät | keväällä |
| kesä | kesällä |
| syksy | syksyllä |

Päiväys

31.1.2020

Tänään on 31. tammikuuta 2020.

Monesko päivä tänään on?

Tänään on 12. marraskuuta.

Milloin sinun syntymäpäivä on?

Minun syntymäpäivä on 17. elokuuta.

Minä päivänä joulukuu on?

Joulukuu on 24. joulukuuta.

Järjestysluvut

- | | | |
|----------------|---------------------|-------------------------------|
| 1. ensimmäinen | 11. yhdestoista | 21. kahdeskymmenesensimmäinen |
| 2. toinen | 12. kahdestoista | 22. kahdeskymmenestoinen |
| 3. kolmas | 13. kolmastoista | 23. kahdeskymmeneskolmas |
| 4. neljäs | 14. neljästoista | 24. kahdeskymmenesneljäs |
| 5. viides | 15. viidestoista | 25. kahdeskymmenesviides |
| 6. kuudes | 16. kuudestoista | 26. kahdeskymmeneskuudes |
| 7. seitsemäs | 17. seitsemästoista | 27. kahdeskymmenesseitsemäs |
| 8. kahdeksas | 18. kahdeksastoista | 28. kahdeskymmeneskahdeksas |
| 9. yhdeksäs | 19. yhdeksästoista | 29. kahdeskymmenesyhdeksäs |
| 10. kymmenes | 20. kahdeskymmenes | 30. kolmaskymmenes |
| | | 31. kolmaskymmenesensimmäinen |

Suomen kielessä on kaksi muotoa: kirjakieli ja puhekieli.

Kirjakieli

Tekstit kirjoissa ja lehdissä ovat kirjakieltä.

”Menen saunaan tänään illalla.

Tuletko mukaan?” kysyy Seija.

”Valitettavasti minä en voi.

Menemme illalla teatteriin”,

vastaa Irmeli.

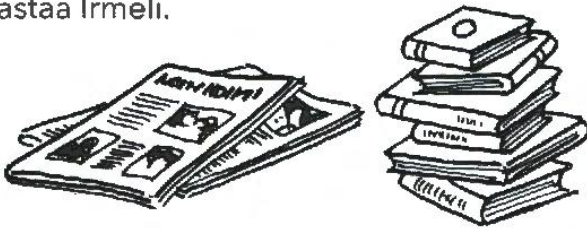

Puhekieli

Ihmiset puhuvat puhekieltä.

Mä meen saunaan tänään illalla.
Tuuks sä mukaan?

Sori, mut mä en voi.
Me mennään illalla teatteriin.



Numerot

1 yks	11 ykstoist	21 kakskytys	31 kolkytyks
2 kaks	12 kakstoist	22 kakskytaks	
3 kolme	13 kolmetoist	23 kakskytkolme	40 nelkyt
4 neljä	14 neljätoist	24 kakskytneljä	50 viiskyt
5 viis	15 viistoist	25 kakskytviis	60 kuuskyt
6 kuus	16 kuustoist	26 kakskytkuus	70 seiskyt
7 seittemän	17 seittemätoist	27 kakskytseittemän	80 kaheksankyt
8 kaheksan	18 kaheksantoist	28 kakskytkaheksan	90 yheksänkyt
9 yheksän	19 yheksätoist	29 kakskytyheksän	
10 kymmenen	20 kakskyt	30 kolkyt	100 sata

Anteeksi, mitä tää
suklaa maksaa?

Kaks kolkytviis.



Persoonapronominit

Kirjakieli

Puhekieli Helsingissä

Puhekieli sinun alueella

minä

mä

sinä

sä

hän

se

me

me

te

te

he

ne

minun

mun

sinun

sun

hänen

sen

meidän

meiän

teidän

teiän

heidän

niitten

minulla

mulla

sinulla

sulla

hänellä

sillä

meillä

meillä

teillä

teillä

heillä

niillä

Ks-kysymys

Kirjakieli

ko/kö

Asutko sinä Jyväskylässä?

Oletteko te illalla kotona?

Menemmekö me bussilla?

Puhekieli

ks

Asuks sä Jyväskylässä?

Ootteks te illalla kotona?

Mennäänks me bussilla?

Verbit

minä asun
sinä asut
hän asuu
me asumme
te asutte
he asuvat

POS.

mä asun
sä asut
se asuu
me asutaan
te asutte
ne asuu

me-persoona:

me ollaan, me mennään,
me syödään, me pelataan...

he-persoona:

ne on, ne menee,
ne syö, ne pelaa...

NEG.

mä en asu
sä et asu
se ei asu
me ei asuta
te ette asu
ne ei asu

Huom!

olla

mä oon
sä oot
se on
me ollaan
te ootte
ne on

mennä

mä meen
sä meet
se menee
me mennään
te meette
ne menee

tulla

mä tuun
sä tuut
se tulee
me tullaan
te tuutte
ne tulee

Mitä te teette?



Me istutaan sohvalla
ja katsotaan telkkaria.

Pikkusanat

Kirjakieli

mutta
sitten
että
kun
tämä
nämä
tuo
nuo

Puhekieli

mut
sit
et
ku
tää
nää
toi
noi

Oot sä nyt
suomen kurssilla?



En oo, mut syksyllä mä
meen uudelle kurssille.

